

# SPLIT-SYSTEM HEAT PUMP SLZ-KF-NA Series

## OPERATION MANUAL

For safe and correct use, please read this operation manual thoroughly before operating the air-conditioner unit.

FOR USER

## MANUEL D'UTILISATION

Pour une utilisation correcte sans risques, veuillez lire le manuel d'utilisation en entier avant de vous servir du climatiseur.

POUR L'UTILISATEUR

## MANUAL DE INSTRUCCIONES

Lea este manual de instrucciones hasta el final antes de poner en marcha la unidad de aire acondicionado para garantizar un uso seguro y correcto.

PARA EL USUARIO

English

Français

Español

# Contents

1. Safety Precautions .....	1	6. Emergency Operation for Wireless Remote-controller .....	15
2. Parts Names .....	2	7. Trouble Shooting .....	15
3. Operation .....	6	8. Installation, relocation and inspection.....	16
4. Timer.....	13	9. Specifications .....	17
5. Care and Cleaning.....	13		

**Note:**  
The phrase “Wired remote controller” in this operation manual refers only to the PAR-41MAA. If you need any information for the other remote controller, please refer to the instruction book included in this box.

## 1. Safety Precautions

- ▶ Before installing the unit, make sure you read all the “Safety Precautions”.
- ▶ The “Safety Precautions” provide very important points regarding safety. Make sure you follow them.
- ▶ Please report to or take consent by the supply authority before connection to the system.

### Symbols used in the text

#### ⚠ Warning:

Describes precautions that should be observed to prevent danger of injury or death to the user.

#### ⚠ Caution:

Describes precautions that should be observed to prevent damage to the unit.

### Symbols used in the illustrations

⚡ : Indicates a part which must be grounded.

#### ⚠ Warning:

- These appliances are not accessible to the general public.
- The unit must not be installed by the user. Ask the dealer or an authorized company to install the unit. If the unit is installed improperly, water leakage, electric shock or fire may result.
- Do not alter the unit. It may cause fire, electric shock, injury or water leakage.
- Do not stand on, or place any items on the unit.
- Do not splash water over the unit and do not touch the unit with wet hands. An electric shock may result.
- Do not spray combustible gas close to the unit. Fire may result.
- Do not place a gas heater or any other open-flame appliance where it will be exposed to the air discharged from the unit. Incomplete combustion may result.
- Do not remove the front panel or the fan guard from the outdoor unit when it is running.
- When you notice exceptionally abnormal noise or vibration, stop operation, turn off the power switch, and contact your dealer.
- Never insert fingers, sticks etc. into the intakes or outlets.
- If you detect odd smells, stop using the unit, turn off the power switch and consult your dealer. Otherwise, a breakdown, electric shock or fire may result.
- This air conditioner is NOT intended for use by children or infirm persons without supervision.
- Young children must be supervised to ensure that they do not play with the air conditioner.
- If the refrigeration gas blows out or leaks, stop the operation of the air conditioner, thoroughly ventilate the room, and contact your dealer.
- This appliance is intended to be used by expert or trained users in shops, in light industry and on farms, or for commercial use by lay persons.

- This appliance can be used by children aged from 8 years and above and persons with reduced physical, sensory or mental capabilities or lack of experience and knowledge if they have been given supervision or instruction concerning use of the appliance in a safe way and understand the hazards involved. Children shall not play with the appliance. Cleaning and user maintenance shall not be made by children without supervision.
- This appliance is not intended for use by persons (including children) with reduced physical, sensory or mental capabilities, or lack of experience and knowledge, unless they have been given supervision or instruction concerning use of the appliance by a person responsible for their safety.
- Children should be supervised to ensure that they do not play with the appliances.
- When installing or relocating, or servicing the air conditioner, use only the specified refrigerant written on outdoor unit to charge the refrigerant lines. Do not mix it with any other refrigerant and do not allow air to remain in the lines.  
If air is mixed with the refrigerant, then it can be the cause of abnormal high pressure in the refrigerant line, and may result in an explosion and other hazards.  
The use of any refrigerant other than that specified for the system will cause mechanical failure or system malfunction or unit breakdown. In the worst case, this could lead to a serious impediment to securing product safety.
- This unit should be installed in rooms which exceed the floor space specified in outdoor unit installation manual. Refer to outdoor unit installation manual.
- Do not use means to accelerate the defrosting process or to clean, other than those recommended by the manufacturer.
- The appliance shall be stored in a room without continuously operating ignition sources (for example: open flames, an operating gas appliance or an operating electric heater).
- Do not pierce or burn.
- Be aware that refrigerants may not contain an odour.

#### ⚠ Caution:

- Do not use any sharp object to push the buttons, as this may damage the remote controller.
- Never block or cover the indoor or outdoor unit’s intakes or outlets.

### Disposing of the unit

When you need to dispose of the unit, consult your dealer.

## 2. Parts Names

### Indoor Unit

	SLZ-KF-NA1
Fan steps	3 steps
Vane	Auto with swing
Louver	—
Filter	Long-life
Filter cleaning indication	2,500 hr
Wireless remote controller model No. setting	002

### SLZ-KF-NA1

4-way Ceiling Cassette

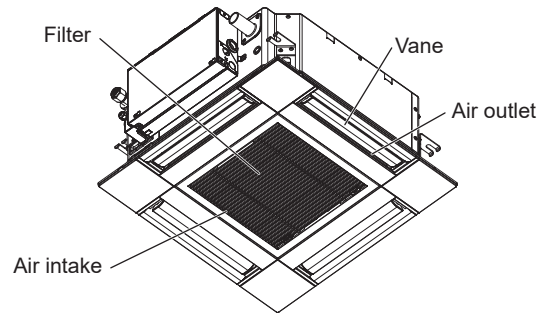

### Wired Remote Controller

#### Controller interface

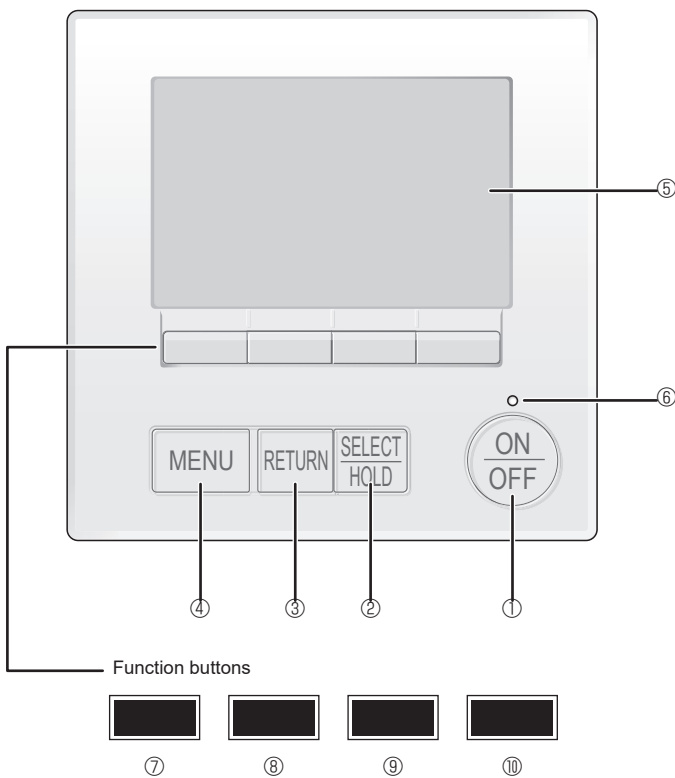

The functions of the function buttons change depending on the screen.

Refer to the button function guide that appears at the bottom of the LCD for the functions they serve on a given screen.

When the system is centrally controlled, the button function guide that corresponds to the locked button will not appear.

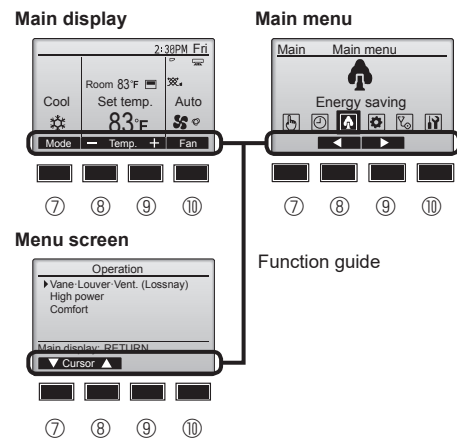

#### ① [ON/OFF] button

Press to turn ON/OFF the indoor unit.

#### ② [SELECT/HOLD] button

Press to save the setting.

When the Main menu is displayed, pressing this button will enable/disable the HOLD function.

#### ③ [RETURN] button

Press to return to the previous screen.

#### ④ [MENU] button

Press to bring up the Main menu.

#### ⑤ Backlit LCD

Operation settings will appear.

When the backlight is off, pressing any button turns the backlight on and it will stay lit for a certain period of time depending on the screen.

When the backlight is off, pressing any button turns the backlight on and does not perform its function. (except for the [ON/OFF] button)

#### ⑥ ON/OFF lamp

This lamp lights up in green while the unit is in operation. It blinks while the remote controller is starting up or when there is an error.

#### ⑦ Function button [F1]

Main display: Press to change the operation mode.

Menu screen: The button function varies with the screen.

#### ⑧ Function button [F2]

Main display: Press to decrease temperature.

Main menu: Press to move the cursor left.

Menu screen: The button function varies with the screen.

#### ⑨ Function button [F3]

Main display: Press to increase temperature.

Main menu: Press to move the cursor right.

#### ⑩ Function button [F4]

Main display: Press to change the fan speed.

## 2. Parts Names

### Display

The main display can be displayed in two different modes: "Full" and "Basic". The factory setting is "Full". To switch to the "Basic" mode, change the setting on the Main display setting. (Refer to operation manual included with remote controller.)

<Full mode>

\* All icons are displayed for explanation.

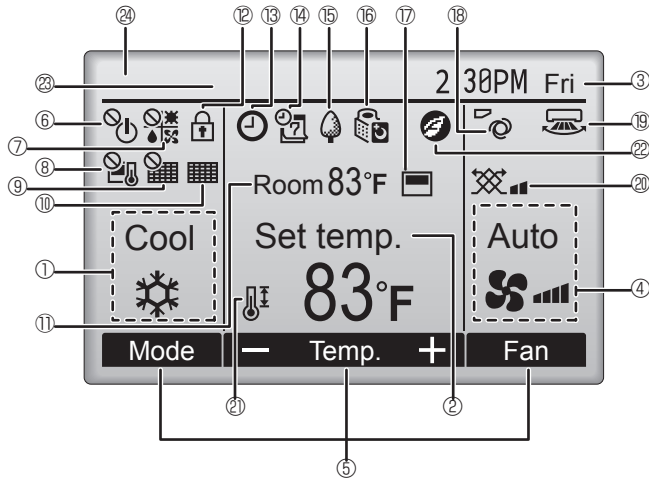

<Basic mode>

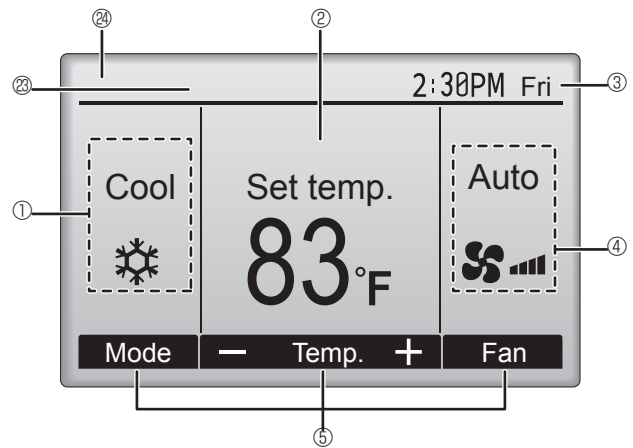

#### ① Operation mode

#### ② Preset temperature

#### ③ Clock

#### ④ Fan speed

#### ⑤ Button function guide

Functions of the corresponding buttons appear here.



Appears when the ON/OFF operation is centrally controlled.



Appears when the operation mode is centrally controlled.



Appears when the preset temperature is centrally controlled.



Appears when the filter reset function is centrally controlled.



Indicates when filter needs maintenance.

#### ⑪ Room temperature



Appears when the buttons are locked.



Appears when the On/Off timer or Auto-off timer function is enabled.

appears when the timer is disabled by the centralized control system.

appears when the HOLD function is enabled.



Appears when the Weekly timer is enabled.



Appears while the units are operated in the energy-save mode. (Will not appear on some models of indoor units)



Appears while the outdoor units are operated in the silent mode. (This indication is not available for CITY MULTI models)



Appears when the built-in thermistor on the remote controller is activated to monitor the room temperature (⑪).

appears when the thermistor on the indoor unit is activated to monitor the room temperature.



Indicates the vane setting.



Indicates the louver setting.



Indicates the ventilation setting.



Appears when the preset temperature range is restricted.



Appears when an energy-saving operation is performed using a "3D i-See sensor" function.

#### ⑳ Centrally controlled

Appears for a certain period of time when a centrally-controlled item is operated.

#### ㉑ Preliminary error display

An error code appears during the preliminary error.

Most settings (except ON/OFF, mode, fan speed, temperature) can be made from the Main menu. (Refer to Page 6.)

## 2. Parts Names

### ■ Wireless Remote-Controller

**Note:**

In this operation manual, the term "Wireless remote controller" refers only to the PAR-SL101A-E. If you need any information for other remote controllers, refer to the operation manual that is included with the grille, which includes a remote controller, or the operation manual that is included with the optional remote controller.

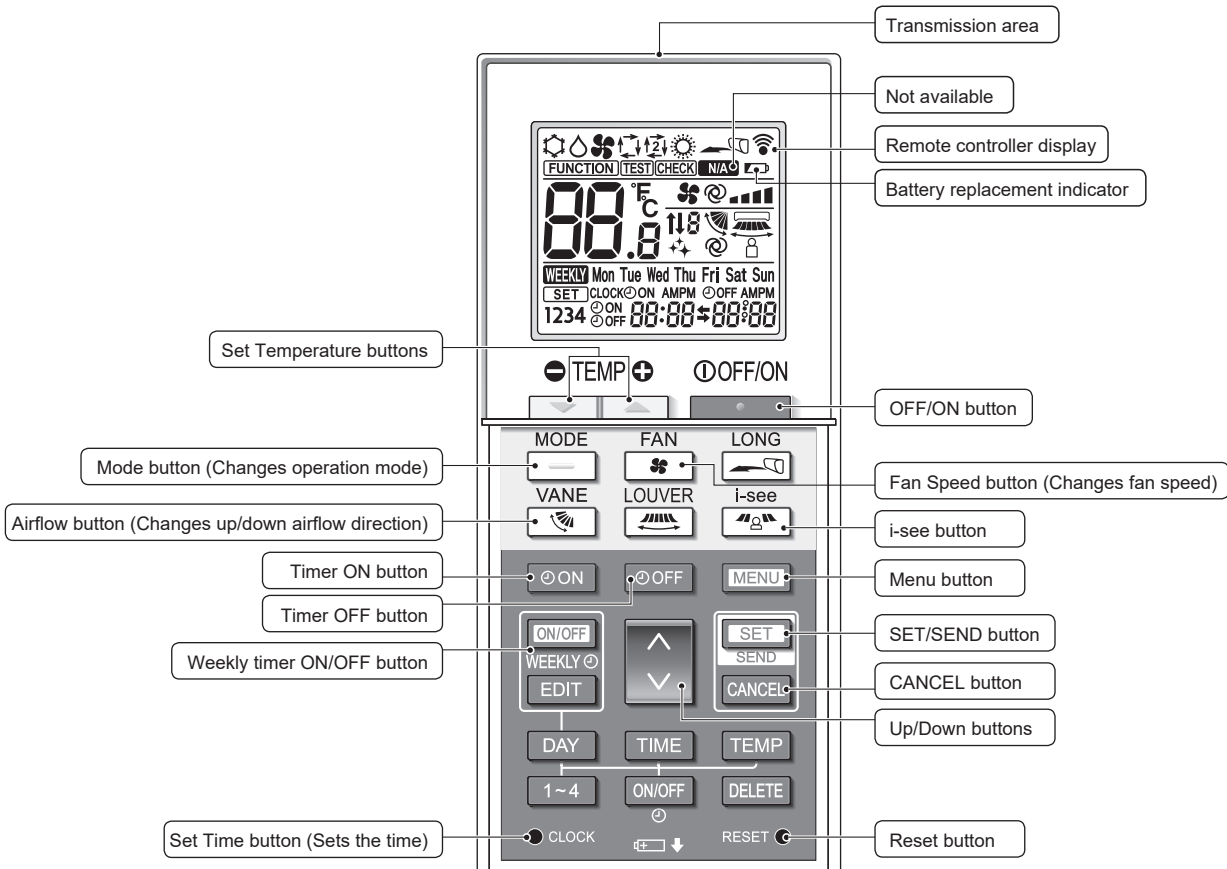

**Operation mode**

- Cool Dry
- Fan Auto
- Heat

**Not available**  
Appears when a non-supported function is selected.

**Battery replacement indicator**  
Appears when the remaining battery power is low.

**Temperature setting**  
The units of temperature can be changed. For details, refer to the Installation Manual.

**Fan speed setting**

Auto

**Vane setting**

Step 1 Step 2 Step 3 Step 4 Step 5 Swing Auto

**3D i-see Sensor (Air distribution)**

Default Direct Indirect

When Direct or Indirect is selected, the vane setting is set to "Auto".

## 2. Parts Names

### Notes (Only for wireless remote controller):

- When using the wireless remote controller, point it towards the receiver on the indoor unit.
- If the remote controller is operated within approximately 3 minutes after power is supplied to the indoor unit, the indoor unit may beep twice as the unit is performing the initial automatic check.
- The indoor unit beeps to confirm that the signal transmitted from the remote controller has been received. Signals can be received up to approximately 7 meters in a direct line from the indoor unit in an area 45° to the left and right of the unit. However, illumination such as fluorescent lights and strong light can affect the ability of the indoor unit to receive signals.
- To avoid misplacing the remote controller, install the holder included with the remote controller on a wall and be sure to always place the remote controller in the holder after use.

### ⚠ Warning:

- **Do not dispose of the controller by yourself.**
  - Consult your dealer in case of disposal.
- **Never modify or repair the controller by yourself.**
  - Any deficiency caused by your modification or repair may result in an electric shock or fire. Consult your dealer about repairs.
- **Stop operation if the operation lamp on the controller's receiver blinks or if an abnormality occurs.**
  - Leaving the controller in these conditions can lead to fire or breakdown. Report such conditions to your dealer.
- **Never allow the alkaline batteries to short-circuit. Never disassemble, heat or place them in fire.**
  - Doing so can cause the strong alkaline liquid to leak and possibly enter your eyes or cause the batteries to explode or heat up, resulting in personal injuries, burning or mechanical breakdowns. If strong alkaline liquid comes in contact with your skin or clothes, wash it off with clean water. If it gets in to your eyes, wash them with clean water and consult a doctor immediately.

### ⚠ Caution:

- **Do not drop the controller.**
  - Doing so may cause the case to crack and may disable control.
- **Do not wash with water.**
  - Doing so may cause an electric shock or breakdown.
- **Do not touch any control button with wet hands.**
  - Doing so may cause an electric shock or breakdown.
- **Do not press any control button with a sharp object.**
  - Doing so may cause an electric shock or breakdown.
- **Incorrect use of batteries can cause liquid leakage, explosion or heating and may result in breakdown or personal injury. Adhere to the following.**
  - (1) Do not recharge the batteries.
  - (2) Insert the batteries in the correct direction.
  - (3) Do not mix a new battery with an old battery or batteries of different types.
  - (4) Remove the batteries immediately when they have run out.

### ■ Outdoor unit

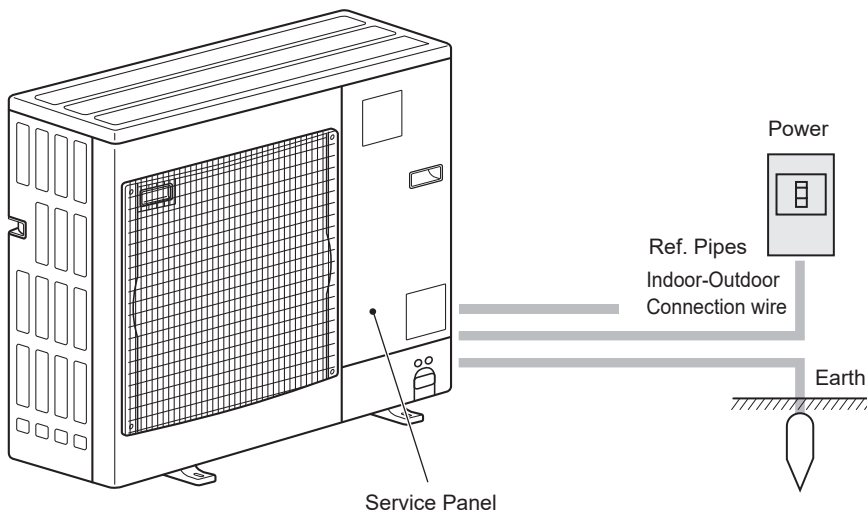

### Battery installation/replacement

1. Remove the top cover, insert two LR6 AA batteries, and then install the top cover.

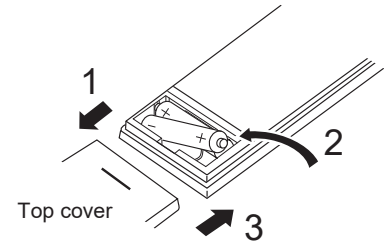

Two LR6 AA batteries  
Insert the negative (-) end of each battery first. Install the batteries in the correct directions (+, -)!

2. Press the Reset button.

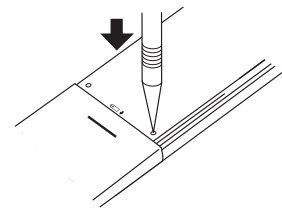

Press the Reset button with an object that has a narrow end.

After battery installation/replacement, please set clock.

Without setting clock, you cannot use a part of function of remote controller.

### 3. Operation

■ About the operation method, refer to the operation manual that comes with each remote controller.

#### 3.1. Turning ON/OFF

**[ON]**



Press the [ON/OFF] button.  
The ON/OFF lamp will light up in green, and the operation will start.  
When "LED lighting" is set to "No," the ON/OFF lamp will not light up.

\* Refer to the installation manual of wired remote controller.

**[OFF]**

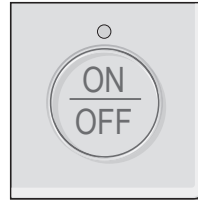

Press the [ON/OFF] button again.  
The ON/OFF lamp will come off, and the operation will stop.

**Note:**  
Even if you press the ON/OFF button immediately after shutting down the operation is progress, the air conditioner will not start for about 3 minutes.  
This is to prevent the internal components from being damaged.

#### ■ Operation status memory

	Remote controller setting
Operation mode	Operation mode before the power was turned off
Preset temperature	Preset temperature before the power was turned off
Fan speed	Fan speed before the power was turned off

#### ■ Settable preset temperature range

Operation mode	Preset temperature range
Cool/Drying	19 – 30 °C, 67 – 87 °F
Heat	17 – 28 °C, 63 – 83 °F
Auto	19 – 28 °C, 67 – 83 °F
Fan/Ventilation	Not settable

## 3. Operation

### 3.2. Mode Selection

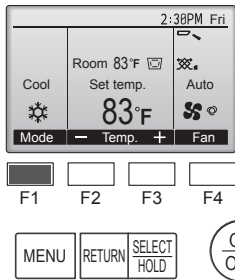

Press the [F1] button to go through the operation modes in the order of "Cool", "Drying", "Fan", "Auto", and "Heat". Select the desired operation mode.

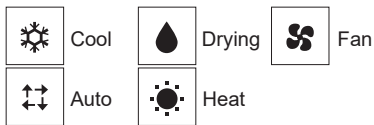

• Operation modes that are not available to the connected indoor unit models will not appear on the display.

#### What the blinking mode icon means

The mode icon will blink when other indoor units in the same refrigerant system (connected to the same outdoor unit) are already operated in a different mode. In this case, the rest of the unit in the same group can only be operated in the same mode.

### Information for multi system air conditioner (Outdoor unit: MXZ series)

► Multi system air conditioner (Outdoor unit: MXZ series) can connect two or more indoor units with one outdoor unit. According to the capacity, 2 or more units can operate simultaneously.

- When you try to operate 2 or more indoor units with 1 outdoor unit simultaneously, one for the cooling and the other for heating, the operation mode of the indoor unit that operates earlier is selected. The other indoor units that will start the operation later cannot operate, indicating an operation state in blinking.
- In this case, please set all the indoor units to the same operation mode.
- There might be a case that the indoor unit, which is operating in "Auto" mode. Cannot change over to the operating mode "Cool"/"Heat" and becomes a state of standby.
- When indoor unit starts the operation while the defrosting of outdoor unit is being done, it takes a few minutes (max. about 15 minutes) to blow out the warm air.
- In the heating operation, though indoor unit that does not operate may get warm or the sound of refrigerant flowing may be heard, they are not malfunction. The reason is that the refrigerant continuously flows into it.

#### Automatic operation

- According to a set temperature, cooling operation starts if the room temperature is too hot and heating operation starts if the room temperature is too cold.

- During automatic operation, if the room temperature changes and remains 2 °C (4 °F) or more above the set temperature for 15 minutes, the air conditioner switches to cooling mode. In the same way, if the room temperature remains 2 °C (4 °F) or more below the set temperature for 15 minutes, the air conditioner switches to heating mode.

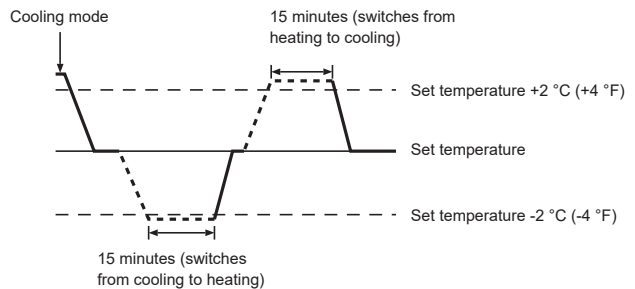

### 3.3. Temperature setting

<Cool, Drying, Heat, and Auto>

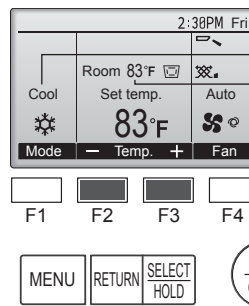

Operation mode

Room temperature (Refer to the Installation Manual.)

Press the [F2] button to decrease the preset temperature, and press the [F3] button to increase.

- Refer to the table on 3.1 for the settable temperature range for different operation modes.
- Preset temperature range cannot be set for Fan/Ventilation operation.
- Preset temperature will be displayed either in Centigrade in 0.5- or 1-degree increments, or in Fahrenheit, depending on the indoor unit model and the display mode setting on the remote controller.

### 3. Operation

#### 3.4. Fan speed setting

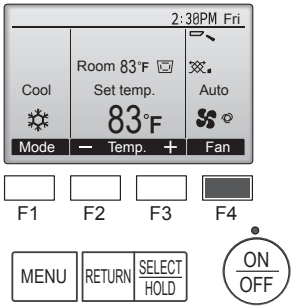

Press the [F4] button to go through the fan speeds in the following order.

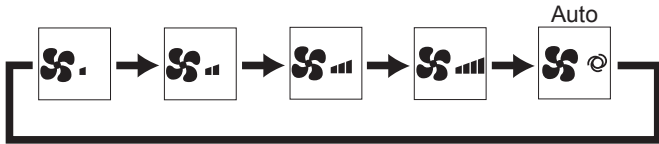

- The available fan speeds depend on the models of connected indoor units.

**Notes:**

- The number of available fan speeds depends on the type of unit connected.
- In the following cases, the actual fan speed generated by the unit will differ from the speed shown the remote controller display.
  - While the display is in "Standby" or "Defrost" states.
  - When the temperature of the heat exchanger is low in the heating mode. (e.g. immediately after heating operation starts)
  - In HEAT mode, when room temperature is higher than the temperature setting.
  - In COOL mode, when room temperature is lower than the temperature setting.
  - When the unit is in Drying mode.

#### 3.5. Airflow direction setting

##### 3.5.1 Navigating through the Main menu

###### <Accessing the Main menu>

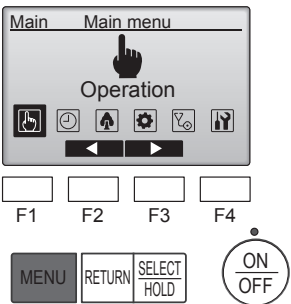

Press the [MENU] button on the Main display. The Main menu will appear.

###### <Item selection>

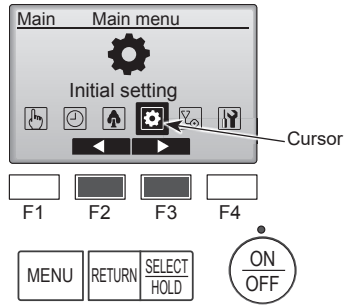

Press [F2] to move the cursor left. Press [F3] to move the cursor right.

###### <Exiting the Main menu screen>

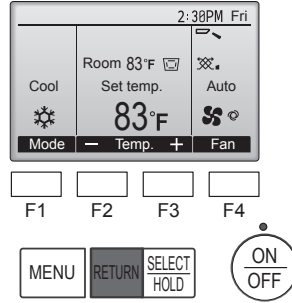

Press the [RETURN] button to exit the Main menu and return to the Main display.

If no buttons are touched for 10 minutes, the screen will automatically return to the Main display. Any settings that have not been saved will be lost.

###### <Display of unsupported functions>

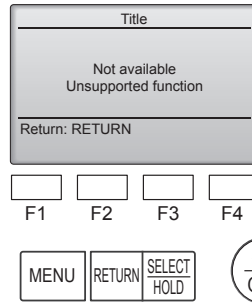

The message at left will appear if the user selects a function not supported by the corresponding indoor unit model.

##### 3.5.2 Vane-Vent. (Lossnay)

###### <Accessing the menu>

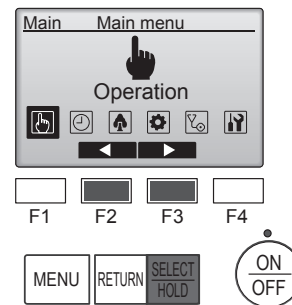

Select "Operation" from the Main menu (refer to 3.5.1), and press the [SELECT/HOLD] button.

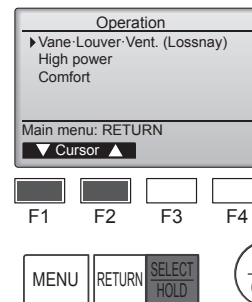

Select "Vane-Louver-Vent. (Lossnay)" from the Operation menu, and press the [SELECT/HOLD] button.

### 3. Operation

#### <Vane setting>

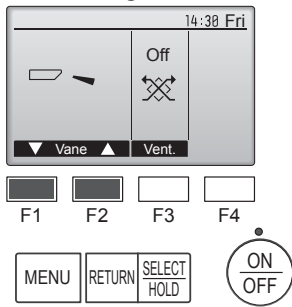

Press the [F1] or [F2] button.

Press the button as indicated above to go through the following setting options.

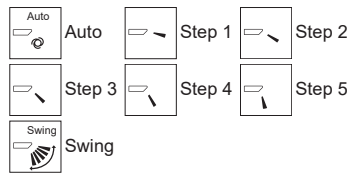

Select "Swing" to move the vanes up and down automatically. When set to "Step 1" through "Step 5", the vane will be fixed at the selected angle.

- **1h** under the vane setting icon  
This icon will appear when the vane is set to "Step 5" and the fan operates at low speed during cooling or drying operation (depends on the model). The icon will go off in an hour, and the vane setting will automatically change.

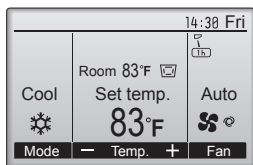

#### <Vent. setting>

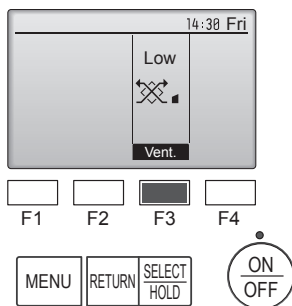

Press the [F4] button to go through the ventilation setting options in the order of "Off", "Low", and "High".  
\* Settable only when LOSSNAY unit is connected.



- The fan on some models of indoor units may be interlocked with certain models of ventilation units.

#### <Returning to the Main menu>

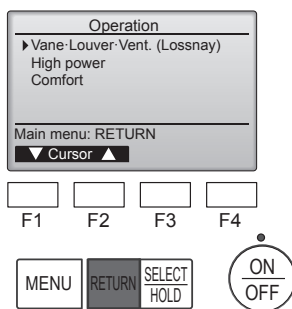

Press the [RETURN] button to go back to the Main menu.

#### Notes:

- During swing operation, the directional indication on the screen does not change in sync with the directional vanes on the unit.
- Available directions depend on the type of unit connected.
- In the following cases, the actual air direction will differ from the direction indicated on the remote controller display.
  1. While the display is in "STAND BY" or "DEFROST" states.
  2. Immediately after starting heat mode (while the system is waiting for the mode change to take effect).
  3. In heat mode, when room temperature is higher than the temperature setting.

#### < How to set the fixed up/down air direction >

##### Notes:

- This function cannot be set depending on the outdoor unit to be connected.
- For SLZ-KF-NA1 series, only the particular outlet can be fixed to certain direction with the procedures below. Once fixed, only the set outlet is fixed every time air conditioner is turned on. (Other outlets follow UP/DOWN air direction setting of remote controller.)
- **Explanation of word**
  - "Refrigerant address No." and "Unit No." are the numbers given to each air conditioner.
  - "Outlet No." is the number given to each outlet of air conditioner. (Refer to the illustration below.)
  - "Up/Down air direction" is the direction (angle) to fix.

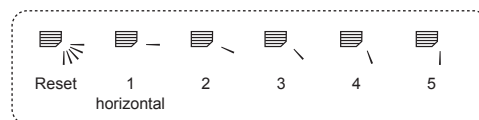

Horizontal airflow



Downward

##### Remote controller setting

The airflow direction of this outlet is controlled by the airflow direction setting of remote controller.

##### Fixed

The airflow direction of this outlet is fixed in particular direction.

\* When it is cold because of direct airflow, the airflow direction can be fixed horizontally to avoid direct airflow.

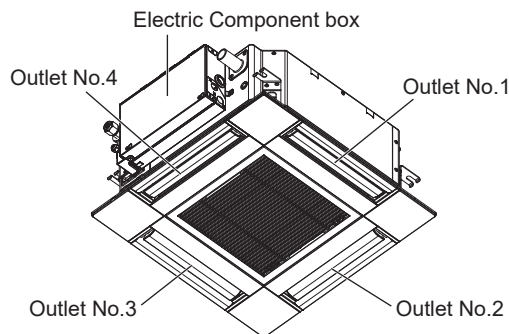

##### Note:

The outlet No. is indicated by the number of grooves on both ends of each air outlet. Set the air direction while checking the information shown on the remote controller display.

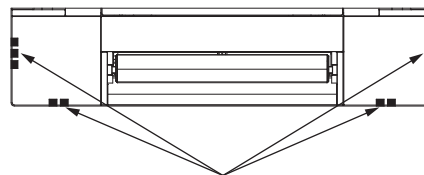

Air outlet identification marks

### 3. Operation

#### Manual vane angle (Wired remote controller)

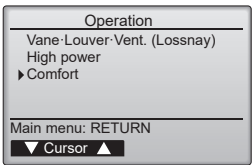

① Select "Comfort" from the Operation menu, and press the [SELECT/HOLD] button.

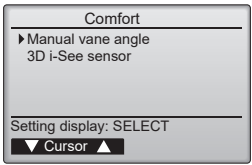

② Select "Manual vane angle" with the [F1] or [F2] button, and press the [SELECT/HOLD] button.

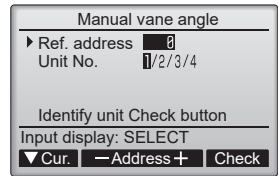

③ Move the cursor to "Ref. address" or "Unit No." with the [F1] button to select. Select the refrigerant address and the unit number for the units to whose vanes are to be fixed, with the [F2] or [F3] button, and press the [SELECT/HOLD] button.

- Ref. address: Refrigerant address
- Unit No.: 1, 2, 3, 4

Press the [F4] button to confirm the unit.

Select "Vane" with the [F1] button.

Select "4-way" or "2-way" with the [F2] or [F3] button, and press the [F4] button.

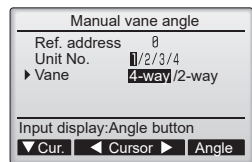

④ The current vane setting will appear.

Select the desired outlets from "1", "2", "3", "4", or "1, 2, 3, 4 (all outlets)" with the [F1] or [F2] button.

Press the [F3] or [F4] button to go through the following options and select the desired setting.

\* Draft reduction  
The airflow direction for this setting is more horizontal than the airflow direction for the "Step 1" setting in order to reduce a drafty feeling. The draft reduction can be set for only 1 vane.

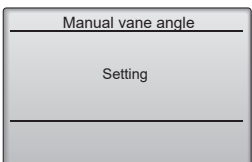
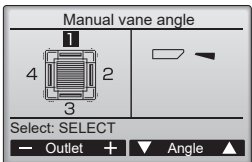

**Note:**  
Do not set the draft reduction in an environment with high humidity. Otherwise, condensation may form and drip.

#### Vane setting

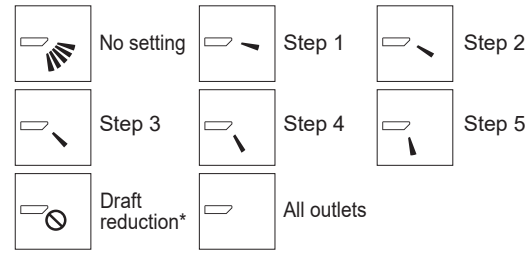

Press the [SELECT/HOLD] button to save the settings. A screen will appear that indicates the setting information is being transmitted. The setting changes will be made to the selected outlet. The screen will automatically return to the one shown above when the transmission is completed. Make the settings for other outlets, following the same procedures.

**If all outlets are selected, will be displayed the next time the unit goes into operation.**

Navigating through the screens

- To go back to the Main menu..... [MENU] button
- To return to the previous screen ..... [RETURN] button

#### Manual vane angle (Wireless remote controller)

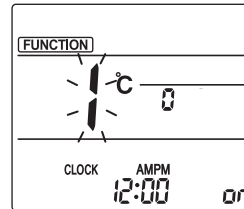

Fig. 1

① Going to the Manual vane setting mode  
Press the [MENU] button. (Start this operation from the status of remote controller display turned off.) "FUNCTION" is lit and "1" blinks. (Fig. 1)  
Press the [▲] button to select "2", and then press the [SET] button.

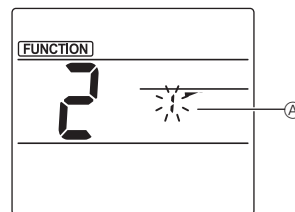

Fig. 2

② Selecting the vane number (Fig. 2)  
Press the [▼] buttons to select the vane number ①, and then press the [SET] button.

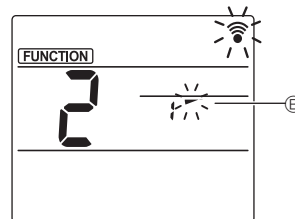

Fig. 3

③ Setting the vane angle (Fig. 3)  
Press the [▼] buttons to select the vane angle ②.  
Point the wireless remote controller toward the receiver on the indoor unit, and then press the [SET] button.

Display				
Setting	Step 1	Step 2	Step 3	Step 4
Display			No display	
Setting	Step 5	No setting	Draft reduction*	

\* The draft reduction can be set for only 1 vane. The setting is enabled only for the last vane that was set.

# 3. Operation

## Confirmation procedure (wired remote controller)

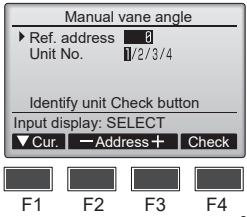

- First, confirm by setting "Ref. address" to 0 and "Unit No." to 1.
  - Move the cursor to "Ref. address" or "Unit No." with the [F1] button to select.
  - Select the refrigerant address and the unit number for the units to whose vanes are to be fixed, with the [F2] or [F3] button, and press the [SELECT/HOLD] button.
  - Ref. address: Refrigerant address
  - Unit No.: 1, 2, 3, 4

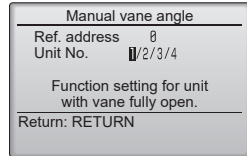

- Change the "Unit No." in order and check each unit.
  - Press the [F1] button to select "Unit No.".
  - Press the [F2] or [F3] button to change the "Unit No." to the unit that you want to check, and then press the [F4] button.
  - After pressing the [F4] button, wait approximately 15 seconds, and then check the current state of the air conditioner.
    - The vane is pointing downward.
    - This air conditioner is displayed on the remote controller.
    - All outlets are closed. → Press the [RETURN] button and continue the operation from the beginning.
    - The messages shown to the left are displayed. → The target device does not exist at this refrigerant address.
  - Press the [RETURN] button to return to the initial screen.

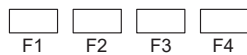
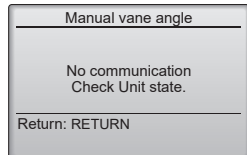
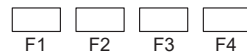

- Change the "Ref. address" to the next number.
  - Refer to step ① to change the "Ref. address" and continue with the confirmation.

## 3.6. 3D i-See sensor setting

### 3.6.1 3D i-See sensor setting



- Select "Operation" from the Main menu, and press the [SELECT/HOLD] button.

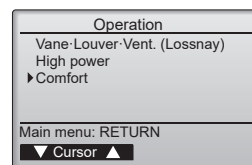

- Select "Comfort" from the Operation menu, and press the [SELECT/HOLD] button.

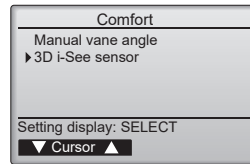

- Select "3D i-See sensor" with the [F1] or [F2] button, and press the [SELECT/HOLD] button.

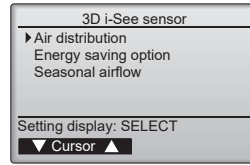

- Select the desired menu with the [F1] or [F2] button, and press the [SELECT/HOLD] button.

- Air distribution  
Select the airflow direction control method when the airflow direction is set to "Auto".
- Energy saving option  
Operates the energy-save mode according to whether persons are detected in the room by the 3D i-see Sensor.
- Seasonal airflow  
When the thermostat turns off, the fan and the vanes operate according to the control settings.

### 3.6.2 Air distribution

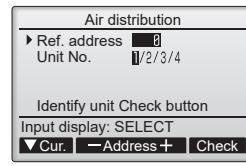

- Move the cursor to "Ref. address" or "Unit No." with the [F1] button to select.

- Select the refrigerant address and the unit number for the units to whose vanes are to be fixed, with the [F2] or [F3] button, and press the [SELECT/HOLD] button.
- Ref. address: Refrigerant address
- Unit No.: 1, 2, 3, 4
- Press the [F4] button to confirm the unit.  
The vane of only the target indoor unit is pointing downward.

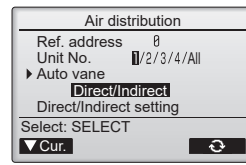

- Select the menu with the [F4] button.  
Default → Area → Direct/Indirect → Default...

Default: The vanes move the same as during normal operation.

"Area"\*: The vanes move to the down airflow direction toward areas with a high floor temperature during cooling mode and toward areas with a low floor temperature during heating mode. Otherwise, the vanes move to the horizontal airflow direction.

"Direct/Indirect"\*: The vanes automatically move relative to the areas where persons are detected. The vanes operate as indicated in the following table.

\* In order to enable this function, the airflow direction must be set to "Auto".

### 3. Operation

	Vane setting	
	Direct	Indirect
Cooling	horizontal → swing	keep horizontal
Heating	keep downward	downward → horizontal

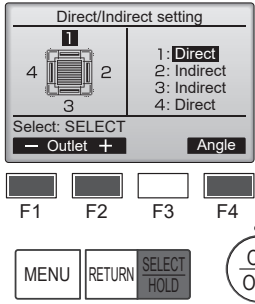

③ When Direct/Indirect is selected, set each air outlet. Select the air outlet with the [F1] or [F2] button, and change the setting with the [F4] button. After changing the settings for all of the air outlets, press the [SELECT/HOLD] button to save the settings.

\* In order to enable this function, the airflow direction must be set to "Auto".

#### ■ i-See button (Wireless remote controller)

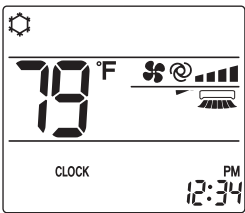

① Each time is pressed during operation, the setting changes in the following order: OFF → Direct → Indirect.

Display			
Setting	OFF	Direct	Indirect

When the setting is changed from OFF to Direct or Indirect, the vane setting changes to "Auto". This setting is applied collectively to all of the vanes.

#### 3.6.3 Energy saving option

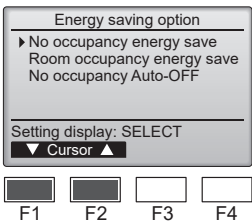

① Select the desired menu with the [F1] or [F2] button.

**No occupancy energy save**  
If there are no persons in the room for 60 minutes or more, energy-saving operation equal to 2 °C (4 °F) is performed.

**Room occupancy energy save**  
If the occupancy rate decreases to approximately 30% of the maximum occupancy rate, energy-saving operation equal to 1 °C (2 °F) is performed.

**No occupancy Auto-OFF**  
If there are no persons in the room for the set amount of time (60–180 minutes), the operation is automatically stopped.

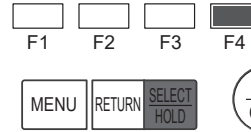
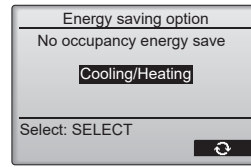

② When No occupancy energy save or Room occupancy energy save is selected

Select the setting with the [F4] button.

OFF → Cooling only → Heating only → Cooling/Heating → OFF...

After changing the setting, press the [SELECT/HOLD] button to save the setting.

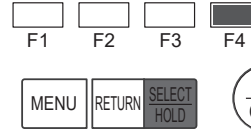
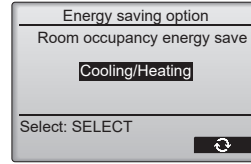

OFF: The function is disabled.  
Cooling only: The function is enabled only during cooling mode.  
Heating only: The function is enabled only during heating mode.  
Cooling/Heating: The function is enabled during both cooling mode and heating mode.

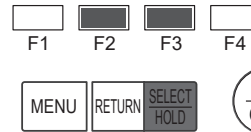
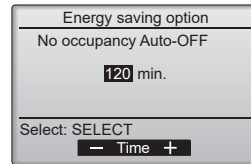

③ When No occupancy Auto-OFF is selected

Set the time with the [F3] or [F4] button.

---: The setting is disabled (the operation will not stop automatically).  
60–180: The time can be set in 10-minute increments.

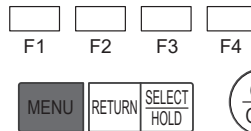
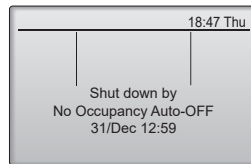

④ The message at left will appear if the operation was stopped automatically by the No occupancy Auto-OFF setting.

## 3. Operation

### 3.6.4 Seasonal airflow function

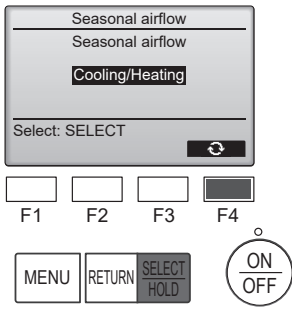

- ① Select the setting with the [F4] button.  
 OFF → Cooling only → Heating only → Cooling/Heating → OFF...

After changing the setting, press the [SELECT/HOLD] button to save the setting.

OFF: The function is disabled.  
 Cooling only: When the thermostat turns off during cooling mode, the vanes move up and down.  
 Heating only: When the thermostat turns off during heating mode, the vanes move to the horizontal airflow direction to circulate the air.  
 Cooling/Heating: The function is enabled during both cooling mode and heating mode.

- \* In order to enable this function, the airflow direction must be set to "Auto".

#### Notes:

Any person at the following places cannot be detected.

- Along the wall on which the air conditioner is installed
- Directly under the air conditioner
- Where any obstacle, such as furniture, is between the person and the air conditioner

A person may not be detected in the following situations.

- Room temperature is high.
- A person wears heavy clothes and his/her skin is not exposed.
- A heating element of which temperature changes significantly is present.
- Some heat sources, such as a small child or pet, may not be sensed.
- A heat source does not move for a long time.

The 3D i-See sensor operates once approximately every 3 minutes to measure the floor temperature and detect persons in the room.

- The intermittent operating sound is a normal sound produced when the 3D i-See sensor is moving.
- When MA Remote Controller is used to control multiple refrigerant systems, No occupancy Auto-OFF cannot be used.

## 4. Timer

- Timer functions are different by each remote controller.
- For details on how to operate the remote controller, refer to the appropriate operation manual included with each remote controller.

## 5. Care and Cleaning

### ■ Filter information

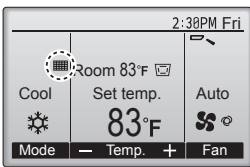

 will appear on the Main display in the Full mode when it is time to clean the filters.

**Wash, clean, or replace the filters when this sign appears. Refer to the indoor unit Instructions Manual for details.**

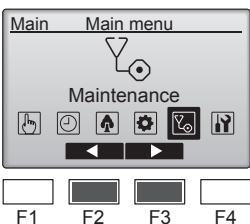

Select "Maintenance" from the Main menu, and press the [SELECT/HOLD] button.

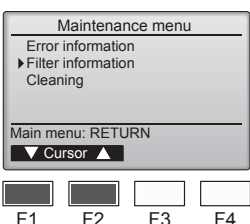

Select "Filter information" from the Maintenance menu, and press the [SELECT/HOLD] button.



Press the [F4] button to reset filter sign. Refer to the indoor unit Instructions Manual for how to clean the filter.

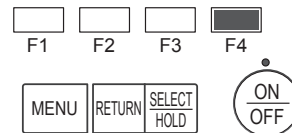

Select "OK" with the [F4] button.

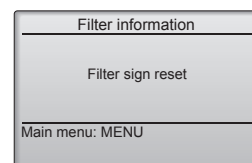
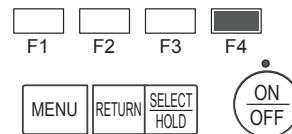

A confirmation screen will appear.

- Navigating through the screens
- To go back to the Main menu ..... [MENU] button
  - To return to the previous screen ..... [RETURN] button

## 5. Care and Cleaning

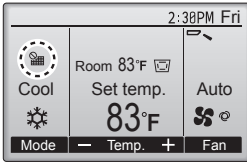

When the  is displayed on the Main display in the Full mode, the system is centrally controlled and the filter sign cannot be reset.

If two or more indoor units are connected, filter cleaning timing for each unit may be different, depending on the filter type.

The icon  will appear when the filter on the main unit is due for cleaning.

When the filter sign is reset, the cumulative operation time of all units will be reset.

The icon  is scheduled to appear after a certain duration of operation, based on the premise that the indoor units are installed in a space with ordinary air quality. Depending on the air quality, the filter may require more frequent cleaning.

The cumulative time at which filter needs cleaning depends on the model.

- This indication is not available for wireless remote controller.

### ⚠ Caution:

- Ask authorized people to clean the filter.

### ► Cleaning the filters

- Clean the filters using a vacuum cleaner. If you do not have a vacuum cleaner, tap the filters against a solid object to knock off dirt and dust.
- If the filters are especially dirty, wash them in lukewarm water. Take care to rinse off any detergent thoroughly and allow the filters to dry completely before putting them back into the unit.

### ⚠ Caution:

- Do not dry the filters in direct sunlight or by using a heat source, such as an electric heater: this may warp them.
- Do not wash the filters in hot water (above 50°C, 122°F), as this may warp them.
- Make sure that the air filters are always installed. Operating the unit without air filters can cause malfunction.

### ⚠ Caution:

- Before you start cleaning, stop operation and turn OFF the power supply.
- Indoor units are equipped with filters to remove the dust of sucked-in air. Clean the filters using the methods shown in the following sketches.

### ► Filter removal

#### ⚠ Caution:

- In removing the filter, precautions must be taken to protect your eyes from dust. Also, if you have to climb up on a stool to do the job, be careful not to fall.
- When the filter is removed, do not touch the metallic parts inside the indoor unit, otherwise injury may result.

#### ■ SLZ-KF-NA1

- ① Slide the levers on the intake grille in the direction indicated by the arrow and it should open.
  - ② Open the intake grille.
  - ③ Release the knob on the center edge of the intake grille and pull the filter forward to remove the filter.
- Ⓐ Intake grille levers Ⓑ Grille Ⓒ Intake grille Ⓓ Filter

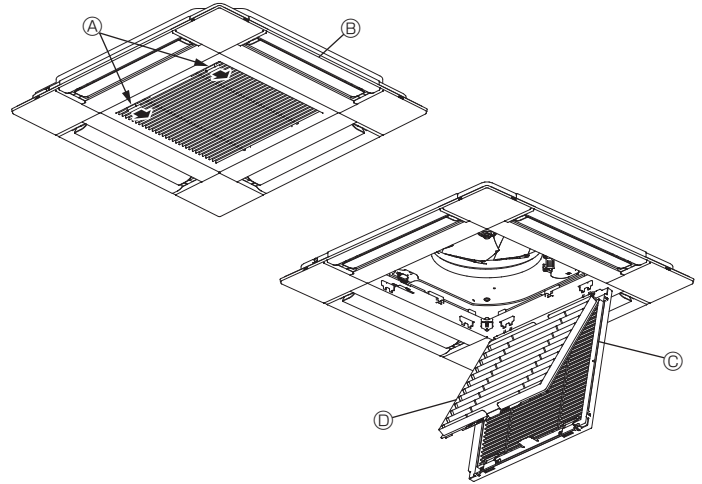

## 6. Emergency Operation for Wireless Remote-controller

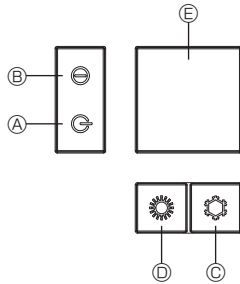
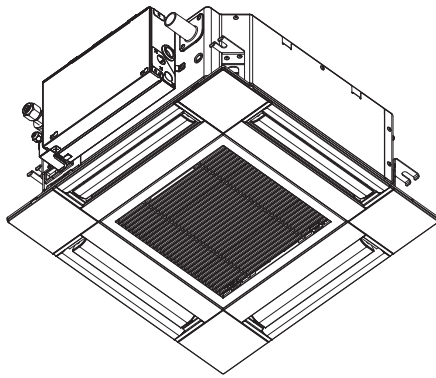

### When the remote controller cannot be used

When the batteries of the remote controller run out or the remote controller malfunctions, the emergency operation can be done using the emergency buttons on the grille.

- Ⓐ DEFROST/STAND BY lamp
- Ⓑ Operation lamp
- Ⓒ Emergency operation cooling switch
- Ⓓ Emergency operation heating switch
- Ⓔ Receiver

### Starting operation

- To operate the cooling mode, press the ⚙ button Ⓒ for more than 2 seconds.
- To operate the heating mode, press the ⚙ button Ⓓ for more than 2 seconds.
- Lighting of the Operation lamp Ⓑ means the start of operation.

### Notes:

● Details of emergency mode are as shown below.

Details of EMERGENCY MODE are as shown below.

Operation mode	COOL	HEAT
Set temperature	24°C, 75°F	24°C, 75°F
Fan speed	High	High
Airflow direction	Horizontal	Downward 4 (5)





### Stopping operation

- To stop operation, press the ⚙ button Ⓒ or the ⚙ button Ⓓ for more than 2 seconds.

## 7. Trouble Shooting

Having trouble?	Here is the solution. (Unit is operating normally.)
Air conditioner does not heat or cool well.	<ul style="list-style-type: none"> <li>■ Clean the filter. (Airflow is reduced when the filter is dirty or clogged.)</li> <li>■ Check the temperature adjustment and adjust the set temperature.</li> <li>■ Make sure that there is plenty of space around the outdoor unit. Is the indoor unit air intake or outlet blocked?</li> <li>■ Has a door or window been left open?</li> </ul>
When heating operation starts, warm air does not blow from the indoor unit soon.	<ul style="list-style-type: none"> <li>■ Warm air does not blow until the indoor unit has sufficiently warmed up.</li> </ul>
During heating mode, the air conditioner stops before the set room temperature is reached.	<ul style="list-style-type: none"> <li>■ When the outdoor temperature is low and the humidity is high, frost may form on the outdoor unit. If this occurs, the outdoor unit performs a defrosting operation. Normal operation should begin after approximately 10 minutes.</li> </ul>
During cooling mode, the air conditioner stops when the set room temperature is reached.	<ul style="list-style-type: none"> <li>■ For SLZ-KF-NA1 series, when the set room temperature is reached during cooling mode, the fan operates at the lowest speed.</li> </ul>
Airflow direction changes during operation or airflow direction cannot be set.	<ul style="list-style-type: none"> <li>■ During cooling mode, the vanes automatically move to the horizontal (down) position after 1 hour when the down (horizontal) airflow direction is selected. This is to prevent water from forming and dripping from the vanes.</li> <li>■ During heating mode, the vanes automatically move to the horizontal airflow direction when the airflow temperature is low or during defrosting mode.</li> </ul>
When the airflow direction is changed, the vanes always move up and down past the set position before finally stopping at the position.	<ul style="list-style-type: none"> <li>■ When the airflow direction is changed, the vanes move to the set position after detecting the base position.</li> </ul>
A flowing water sound or occasional hissing sound is heard.	<ul style="list-style-type: none"> <li>■ These sounds can be heard when refrigerant is flowing in the air conditioner or when the refrigerant flow is changing.</li> </ul>
A cracking or creaking sound is heard.	<ul style="list-style-type: none"> <li>■ These sounds can be heard when parts rub against each other due to expansion and contraction from temperature changes.</li> </ul>
The room has an unpleasant odor.	<ul style="list-style-type: none"> <li>■ The indoor unit draws in air that contains gases produced from the walls, carpeting, and furniture as well as odors trapped in clothing, and then blows this air back into the room.</li> </ul>
A white mist or vapor is emitted from the indoor unit.	<ul style="list-style-type: none"> <li>■ If the indoor temperature and the humidity are high, this condition may occur when operation starts.</li> <li>■ During defrosting mode, cool airflow may blow down and appear like a mist.</li> </ul>
Water or vapor is emitted from the outdoor unit.	<ul style="list-style-type: none"> <li>■ During cooling mode, water may form and drip from the cool pipes and joints.</li> <li>■ During heating mode, water may form and drip from the heat exchanger.</li> <li>■ During defrosting mode, water on the heat exchanger evaporates and water vapor may be emitted.</li> </ul>
"⚙" appears in the remote controller display.	<ul style="list-style-type: none"> <li>■ During central control, "⚙" appears in the remote controller display and air conditioner operation cannot be started or stopped using the remote controller.</li> </ul>
When restarting the air conditioner soon after stopping it, it does not operate even though the ON/OFF button is pressed.	<ul style="list-style-type: none"> <li>■ Wait approximately three minutes. (Operation has stopped to protect the air conditioner.)</li> </ul>

## 7. Trouble Shooting

Having trouble?	Here is the solution. (Unit is operating normally.)												
Air conditioner operates without the ON/OFF button being pressed.	<ul style="list-style-type: none"> <li>■ Is the on timer set? Press the ON/OFF button to stop operation.</li> <li>■ Is the air conditioner connected to a central remote controller? Consult the concerned people who control the air conditioner.</li> <li>■ Does “” appear in the remote controller display? Consult the concerned people who control the air conditioner.</li> <li>■ Has the auto recovery feature from power failures been set? Press the ON/OFF button to stop operation.</li> </ul>												
Air conditioner stops without the ON/OFF button being pressed.	<ul style="list-style-type: none"> <li>■ Is the off timer set? Press the ON/OFF button to restart operation.</li> <li>■ Is the air conditioner connected to a central remote controller? Consult the concerned people who control the air conditioner.</li> <li>■ Does “” appear in the remote controller display? Consult the concerned people who control the air conditioner.</li> </ul>												
Remote controller timer operation cannot be set.	<ul style="list-style-type: none"> <li>■ Are timer settings invalid? If the timer can be set,  or  appears in the remote controller display.</li> </ul>												
“PLEASE WAIT” appears in the remote controller display.	<ul style="list-style-type: none"> <li>■ The initial settings are being performed. Wait approximately 3 minutes.</li> </ul>												
An error code appears in the remote controller display.	<ul style="list-style-type: none"> <li>■ The protection devices have operated to protect the air conditioner. Do not attempt to repair this equipment by yourself. Turn off the power switch immediately and consult your dealer. Be sure to provide the dealer with the model name and information that appeared in the remote controller display.</li> </ul>												
Draining water or motor rotation sound is heard.	<ul style="list-style-type: none"> <li>■ When cooling operation stops, the drain pump operates and then stops. Wait approximately 3 minutes.</li> </ul>												
The vanes do not move or the indoor unit does not respond to input from the wireless remote controller.	<ul style="list-style-type: none"> <li>■ The junction wire connectors of the vane motor and signal receiver may not be connected correctly. Have an installer check the connections. (The colors of the male and female sections of the junction wire connectors must match.)</li> </ul>												
Noise is louder than specifications.	<ul style="list-style-type: none"> <li>■ The indoor operation sound level is affected by the acoustics of the particular room as shown in the following table and will be higher than the noise specification, which was measured in an echo-free room.</li> </ul> <table border="1" style="margin-left: auto; margin-right: auto;"> <thead> <tr> <th></th> <th>High sound-absorbing rooms</th> <th>Normal rooms</th> <th>Low sound-absorbing rooms</th> </tr> </thead> <tbody> <tr> <td>Location examples</td> <td>Broadcasting studio, music room, etc.</td> <td>Reception room, hotel lobby, etc.</td> <td>Office, hotel room</td> </tr> <tr> <td>Noise levels</td> <td>3 to 7 dB</td> <td>6 to 10 dB</td> <td>9 to 13 dB</td> </tr> </tbody> </table>		High sound-absorbing rooms	Normal rooms	Low sound-absorbing rooms	Location examples	Broadcasting studio, music room, etc.	Reception room, hotel lobby, etc.	Office, hotel room	Noise levels	3 to 7 dB	6 to 10 dB	9 to 13 dB
	High sound-absorbing rooms	Normal rooms	Low sound-absorbing rooms										
Location examples	Broadcasting studio, music room, etc.	Reception room, hotel lobby, etc.	Office, hotel room										
Noise levels	3 to 7 dB	6 to 10 dB	9 to 13 dB										
Nothing appears in the wireless remote controller display, the display is faint, or signals are not received by the indoor unit unless the remote controller is close.	<ul style="list-style-type: none"> <li>■ The batteries are low. Replace the batteries and press the Reset button.</li> <li>■ If nothing appears even after the batteries are replaced, make sure that the batteries are installed in the correct directions (+, -).</li> </ul>												
After battery installation/replacement of remote controller, part of function cannot be used.	<ul style="list-style-type: none"> <li>■ Please check that the clock setting is completed. If clock setting is not done, please complete.</li> </ul>												
The operation lamp near the receiver for the wireless remote controller on the indoor unit is flashing.	<ul style="list-style-type: none"> <li>■ The self diagnosis function has operated to protect the air conditioner. Do not attempt to repair this equipment by yourself. Turn off the power switch immediately and consult your dealer. Be sure to provide the dealer with the model name.</li> </ul>												
The wireless remote controller does not operate (the indoor unit beeps 4 times).	<ul style="list-style-type: none"> <li>■ Switch the auto mode setting to the AUTO (single set point) mode or AUTO (dual set point) mode. For details, refer to the included Notice (A5 sheet) or the Installation Manual.</li> </ul>												
The indoor unit which is not operating becomes warm and a sound, similar to water flowing, is heard from the unit.	<ul style="list-style-type: none"> <li>■ A small amount of refrigerant continues to flow into the indoor unit even though it is not operating. (Connected with MXZ/Branch box)</li> </ul>												

## 8. Installation, relocation and inspection

### Installation place

Avoid installing the air conditioner in the following places.

- Where flammable gas could leak.
- Where there is much machine oil.
- Salty place such as the seaside.
- Where sulfide gas is generated such as a hot spring.
- Where there is oil splashing or much oily smoke.

### ⚠ Caution:

**Do not install the unit where flammable gas could leak.**

**If gas leaks and collects around the unit, it may cause an explosion.**

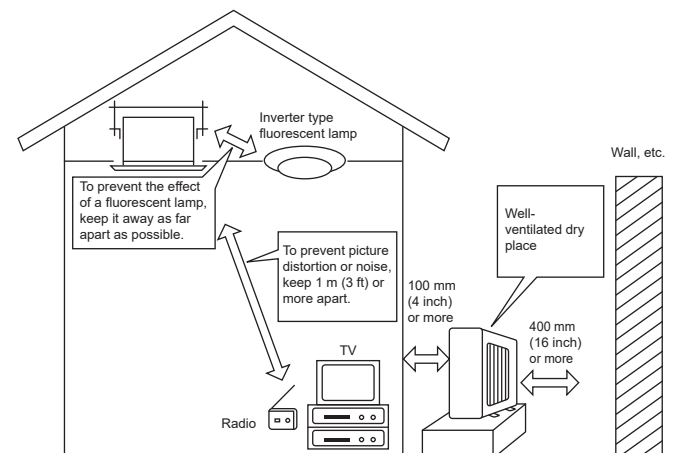

## 8. Installation, relocation and inspection

### ⚠ Warning:

If the air conditioner operates but does not cool or heat (depending on model) the room, consult your dealer since there may be a refrigerant leak. Be sure to ask the service representative whether there is refrigerant leakage or not when repairs are carried out.

The refrigerant charged in the air conditioner is safe. Refrigerant normally does not leak, however, if refrigerant gas leaks indoors, and comes into contact with the fire of a fan heater, space heater, stove, etc., harmful substances will be generated.

### Electrical work

- Provide an exclusive circuit for power supply of the air conditioner.
- Be sure to observe the breaker capacity.

### ⚠ Warning:

• The customer should not install this unit. If the unit is installed incorrectly, fire, electric shock, injury due to a falling unit, water leakage, etc. may result.

• Do not connect using branched outlet or an extension cord, and do not attach many loads to one electric outlet. A fire or electric shock may result from poor contact, poor insulation, exceeding the permissible current, etc.

Consult your dealer.

### ⚠ Caution:

#### • Apply grounding

Do not connect a grounding wire to a gas pipe, water pipe, lightning rod or ground wire of a telephone.

If a grounding is incorrect, it may cause an electric shock.

• Install an earth leakage breaker depending on the place where the air conditioner is to be installed (humid place, etc.).

If the earth leakage breaker is not installed, it may cause an electric shock.

### Inspection and maintenance

- When the air conditioner is used for several seasons, the capacity may be lowered due to dirt inside the unit.
- Depending upon the conditions of use, an odor may be generated or dirt, dust, etc. may prevent proper drainage.
- It is recommended to apply inspection and maintenance (charged) by a specialist in addition to normal maintenance. Consult your dealer.

### Also consider operation sound

- Do not put an object around the air outlet of the outdoor unit. It may cause lowering of capacity or increase operating sound.
- If abnormal sound is heard during operation, consult your dealer.

### Relocation

- When the air conditioner is to be removed or reinstalled because of rebuilding, moving, etc., special techniques and work are required.

### ⚠ Warning:

Repair or relocation should not be done by the customer.

If this is done incorrectly, it may cause a fire, electric shock, injury by dropping of the unit, water leakage, etc. Consult your dealer.

### Disposal

- To dispose of this product, consult your dealer.

If you have any question, consult your dealer.

## 9. Specifications

Model	SLZ-KF09NA1	SLZ-KF12NA1	SLZ-KF15NA1	SLZ-KF18NA1
Power Supply (Voltage <V>, Frequency <Hz>)	Single, 208/230, 60			
Rated Input (Indoor only) <kW>	0.02	0.02	0.03	0.04
Rated Current (Indoor only) <A>	0.20	0.24	0.32	0.43
Dimension (Height) <inch>	9-21/32 (13/32)			
Dimension (Width) <inch>	22-7/16 (24-19/32)			
Dimension (Depth) <inch>	22-7/16 (24-19/32)			
Fan airflow rate (Low-Middle-High) <CFM>	230 - 265 - 300	230 - 280 - 335	245 - 315 - 405	300 - 420 - 475
Noise level (Low-Middle-High) <dB>	25 - 28 - 31	25 - 30 - 34	27 - 34 - 39	32 - 40 - 43
Net weight <lbs>	31 (5.3)			

Notes: 1. This figure ( ) indicates GRILLE's.

2. Specifications subject to change without notice.

### Guaranteed operating range

		Indoor	Outdoor *1
Cooling	Upper limit	35°C (95°F) D.B, 21.7°C (71°F) W.B	46°C (115°F) D.B
	Lower limit	19.4°C (67°F) D.B, 13.9°C (57°F) W.B	-10°C (14°F) D.B
Heating	Upper limit	26.7°C (80°F) D.B, 19.4°C (67°F) W.B	24°C (75°F) D.B, 18°C (65°F) W.B
	Lower limit	21.1°C (70°F) D.B, 15.6°C (60°F) W.B	-20°C (-4°F) D.B, -21°C (-5°F) W.B

\*1 Depend on outdoor unit.

Units should be installed by licensed electric contractor accordingly to local code requirement.

# Index

1. Consignes de sécurité.....	1	6. Fonctionnement d'urgence de la télécommande sans fil .....	15
2. Nomenclature .....	2	7. Guide de dépannage .....	15
3. Fonctionnement.....	6	8. Installation, déplacement et inspection.....	16
4. Minuterie.....	13	9. Spécifications techniques.....	17
5. Entretien et nettoyage .....	13		

## Remarque :

Dans le présent manuel d'utilisation, l'expression "Télécommande filaire" fait référence au modèle PAR-41MAA. Pour toute information relative à un autre modèle de télécommande, reportez-vous au livret d'instructions fourni dans la boîte de cette dernière.

## 1. Consignes de sécurité

- ▶ Avant d'installer le climatiseur, lire attentivement toutes les "Consignes de sécurité".
- ▶ Les "Consignes de sécurité" reprennent des points très importants concernant la sécurité. Veillez bien à les suivre.
- ▶ Veuillez consulter ou obtenir la permission votre compagnie d'électricité avant de connecter votre système.

### Symboles utilisés dans le texte

#### ⚠ Avertissement :

Précautions à suivre pour éviter tout danger de blessure ou de décès de l'utilisateur.

#### ⚠ Précaution :

Décrit les précautions qui doivent être prises pour éviter d'endommager l'appareil.

### Symboles utilisés dans les illustrations

⌚ : Indique un élément qui doit être mis à la terre.

#### ⚠ Avertissement :

- Ces appareils ne sont pas accessibles au public.
- Cet appareil ne doit pas être installé par l'utilisateur. Demander au revendeur ou à une société agréée de l'installer. Si l'appareil n'est pas correctement installé il peut y avoir un risque de fuite d'eau, d'électrocution ou d'incendie.
- Ne pas modifier l'appareil. Cela pourrait provoquer un risque d'incendie, d'électrocution, de blessure ou de fuite d'eau.
- Ne pas marcher sur l'appareil ni y déposer des objets.
- Ne jamais éclabousser l'appareil ni le toucher avec des mains humides. Il pourrait en résulter un risque d'électrocution.
- Ne pas vaporiser de gaz inflammable à proximité de l'appareil sous risque d'incendie.
- Ne pas placer de chauffage au gaz ou tout autre appareil fonctionnant avec une flamme vive là où il serait exposé à l'échappement d'air du climatiseur. Cela risquerait de provoquer une mauvaise combustion.
- Ne pas retirer la face avant ou la protection du ventilateur de l'appareil extérieur pendant son fonctionnement.
- Si vous remarquez des vibrations ou des bruits particulièrement anormaux, arrêter l'appareil, éteindre l'interrupteur et prendre contact avec le revendeur.
- Ne jamais mettre des doigts, des bâtons, etc. dans les entrées et sorties d'air.
- Si vous sentez des odeurs étranges, arrêter l'appareil, le mettre hors tension et contacter le revendeur. Si vous ne procédez pas de cette façon, il pourrait y avoir risque de panne, d'électrocution ou d'incendie.
- Ne JAMAIS laisser des enfants ou des personnes handicapées utiliser le climatiseur sans surveillance.
- Toujours surveiller que les jeunes enfants ne jouent pas avec le climatiseur.
- Si le gaz de réfrigérant fuit, arrêter le fonctionnement du climatiseur, aérer convenablement la pièce et prendre contact avec le revendeur.
- Cet appareil est conçu pour être utilisé par des utilisateurs experts ou spécialement formés dans des ateliers, dans l'industrie légère ou des exploitations agricoles, ou pour une utilisation commerciale par des non-spécialistes.

- Cet appareil peut être utilisé par des enfants de 8 ans et plus et des personnes dont les capacités mentales, sensorielles ou physiques sont réduites, ou manquant d'expérience et de connaissances, dès lors qu'elles sont supervisées ou ont reçu une formation relative à l'utilisation de l'appareil et comprennent les dangers associés à celui-ci. Les enfants ne doivent pas jouer avec l'appareil. Le nettoyage et l'entretien ne peuvent pas être effectués par un enfant sans surveillance.
- Cet appareil n'est pas conçu pour être utilisé par des personnes (y compris des enfants) présentant des capacités physiques, sensorielles ou mentales réduites, ou manquant d'expérience et de connaissances, à moins qu'elles ne soient supervisées ou aient reçu des instructions relatives à l'utilisation de l'appareil par une personne responsable de leur sécurité.
- Les enfants doivent être surveillés pour s'assurer qu'ils ne jouent pas avec l'appareil.
- Lors de l'installation, du déplacement ou de l'entretien du climatiseur, n'utilisez que le réfrigérant indiqué sur l'appareil extérieur pour remplir les tuyaux de réfrigérant. Ne pas le mélanger avec un autre réfrigérant et faire le vide d'air dans les tuyaux. Si du réfrigérant est mélangé avec de l'air, cela peut provoquer des pointes de pression dans les tuyaux de réfrigérant et entraîner une explosion et d'autres risques. L'utilisation d'un réfrigérant différent de celui spécifié pour le climatiseur peut entraîner des défaillances mécaniques, des dysfonctionnements du système ou une panne de l'appareil. Dans le pire des cas, cela peut entraîner un obstacle à la mise en sécurité du produit.
- Cet appareil doit être installé dans des pièces dont l'espace au sol est supérieur à celui indiqué dans le manuel d'installation de l'appareil extérieur. Consulter le manuel d'installation de l'appareil extérieur.
- Ne faites usage d'aucun moyen visant à accélérer le processus de dégivrage ou à nettoyer autre que ceux recommandés par le fabricant.
- L'appareil doit être rangé dans une pièce ne contenant aucune source d'allumage continue (exemple : flammes nues, appareil à gaz ou chauffage électrique).
- Ne percez pas et ne brûlez pas l'appareil.
- Sachez que les réfrigérants peuvent être inodores.

#### ⚠ Précaution :

- Ne pas utiliser d'objet pointu pour enfoncer les touches car cela risquerait d'endommager la commande à distance.
- Ne jamais obstruer les entrées et sorties des appareils extérieurs et intérieurs.

### Rangement de l'appareil

Lorsque vous devez ranger l'appareil, veuillez consulter votre revendeur.

## 2. Nomenclature

### ■ Unité interne

	SLZ-KF-NA1
Modes du ventilateur	3 modes
Ailette	Auto avec variation
Louvre	–
Filtre	Longue durée
Témoin de nettoyage du filtre	2.500 heures
Réglage du n° de modèle de télécommande sans fil	002

### ■ SLZ-KF-NA1

Plafonnier à Cassette 4 volets

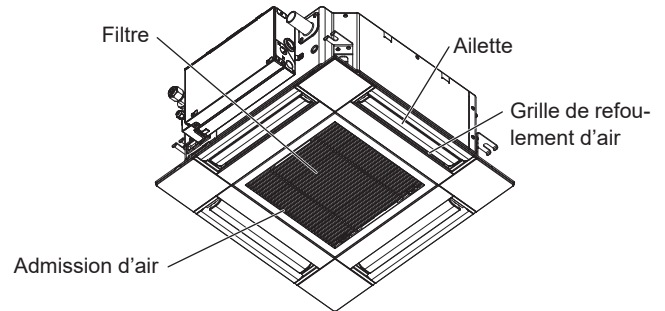

### ■ Télécommande filaire

#### Interface de la télécommande

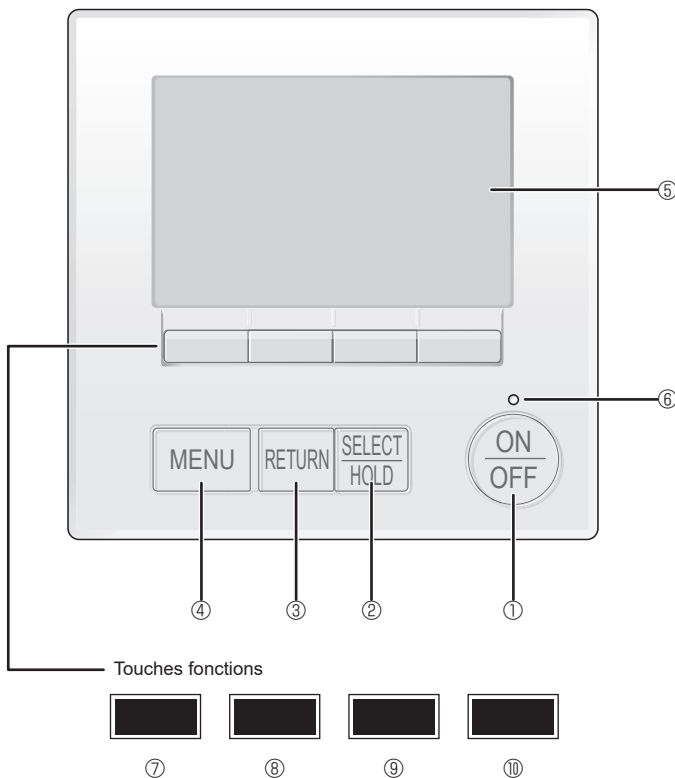

Les fonctions réalisées par les touches varient en fonction de l'écran.

Consultez le guide des touches en bas de l'écran LCD pour voir les fonctions correspondant à un écran donné.

Lorsque le système est piloté à distance, le guide de fonction des touches n'apparaît pas pour les touches verrouillées.

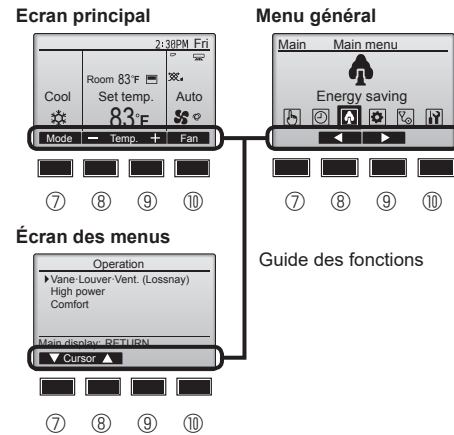

#### ① Touche [ON/OFF]

Pressez pour allumer ou éteindre l'appareil intérieur.

#### ② Touche [SELECT/HOLD]

Pressez pour enregistrer les paramètres.

Lorsque le menu principal est affiché, une pression sur cette touche active/désactive la fonction HOLD (EN ATTENTE).

#### ③ Touche [RETURN]

Pressez pour revenir à l'écran précédent.

#### ④ Touche [MENU]

Pressez pour ouvrir le Menu général.

#### ⑤ Écran LCD rétroéclairé

Les paramètres de fonctionnement s'affichent.

Lorsque le rétroéclairage est éteint, appuyer sur une touche l'allume, et il reste allumé pendant un certain temps en fonction de l'affichage.

Lorsque le rétroéclairage est éteint, appuyer sur une touche ne fait que l'allumer, sans exécuter la fonction. (à l'exception du bouton [ON/OFF])

#### ⑥ Voyant Marche/Arrêt

Cette lampe s'allume en vert lorsque le système est en fonctionnement. Elle clignote lorsque la télécommande est en cours de démarrage ou en cas d'erreur.

#### ⑦ Touche fonction [F1]

Ecran principal : Pressez pour régler le mode de fonctionnement.

Écran des menus : La fonction des touches varie selon l'écran.

#### ⑧ Touche fonction [F2]

Ecran principal : Pressez pour diminuer la température.

Menu général : Appuyez pour déplacer le curseur vers la gauche.

Écran des menus : La fonction des touches varie selon l'écran.

#### ⑨ Touche fonction [F3]

Ecran principal : Pressez pour augmenter la température.

Menu général : Appuyez pour déplacer le curseur vers la droite.

#### ⑩ Touche fonction [F4]

Ecran principal : Pressez pour changer la vitesse du ventilateur.

## 2. Nomenclature

### Afficheur

L'écran principal peut être affiché dans deux modes différents : "complet" et "basic". Le réglage usine est "complet". Pour passer au mode "basic", changez-le dans l'écran principal. (Reportez-vous au manuel d'utilisation inclus avec la télécommande.)

<Mode complet>

\* Toutes les icônes sont affichées pour la compréhension.

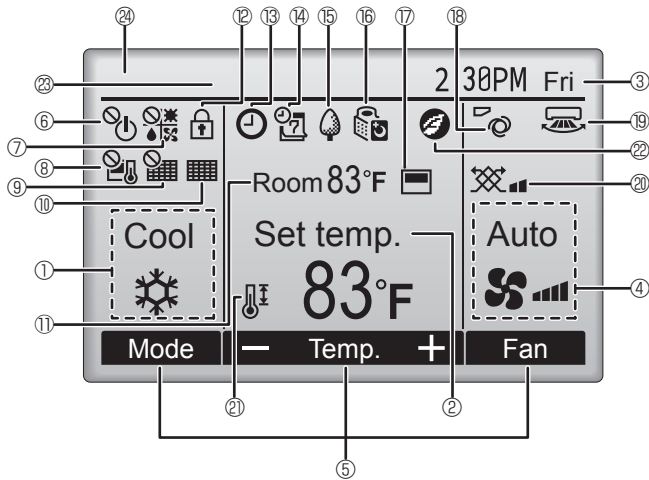

<Mode basic>

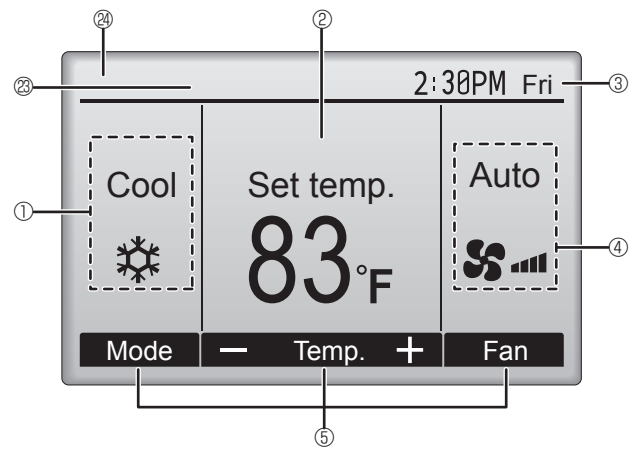

#### ① Mode de fonctionnement

#### ② Température programmée

#### ③ Horloge

#### ④ Vitesse du ventilateur

#### ⑤ Guide des fonctions des touches

Les fonctions correspondant aux touches s'affichent ici.



S'affiche lorsque la marche et l'arrêt sont pilotés de façon centralisée.



S'affiche lorsque le mode de fonctionnement est piloté de façon centralisée.



S'affiche lorsque la température sélectionnée est pilotée de façon centralisée.



S'affiche si la remise à zéro du filtre est pilotée de façon centralisée.



Indique si le filtre a besoin d'entretien.

#### ⑪ Température de la pièce



S'affiche lorsque les touches sont verrouillées.



S'affiche lorsque la minuterie Marche/Arrêt ou la fonction Arrêt automatique de la minuterie est activée.



apparaît lorsque le timer est désactivé par le système de contrôle centralisé.



s'affiche lorsque la fonction HOLD (EN ATTENTE) est activée.



S'affiche si le programmeur hebdomadaire est activé.



S'affiche lorsque le système est en mode économie d'énergie. (Ceci n'apparaîtra pas sur certains modèles d'unités intérieures)



S'affiche lorsque les appareils extérieurs sont en mode silencieux. (Cette indication n'est pas disponible pour les modèles CITY MULTI.)



S'affiche lorsque la thermistance intégrée à la télécommande est utilisée pour mesurer la température de la pièce (⑪).



s'affiche lorsque la thermistance de l'appareil intérieur est utilisée pour mesurer la température de la pièce.



Indique le réglage du déflecteur.



Indique le réglage des ailettes.



Indique les réglages de la ventilation.



S'affiche lorsque la plage de température de réglage est réduite.



S'affiche lorsqu'un fonctionnement en économie d'énergie est activé à l'aide d'une fonction "3D i-See sensor" (Capteur 3D i-See).

#### ⑳ Commande centralisée

S'affiche pendant une certaine période de temps lorsqu'un élément à commande centralisée est activé.

#### ㉑ Affichage d'erreur préliminaire

Un code d'erreur s'affiche pendant l'erreur préliminaire.

La plupart des réglages (sauf ON/OFF, le mode, la vitesse du ventilateur, la température) peuvent se faire à partir du menu principal. (Voir page 6.)

## 2. Nomenclature

### ■ Télécommande sans fil

#### Remarque:

Dans le présent manuel d'utilisation, l'expression "télécommande sans fil" fait référence au modèle PAR-SL101A-E. Pour toute information relative à un autre modèle de télécommande, reportez-vous au manuel d'utilisation fourni avec la grille, qui comprend une télécommande, ou au manuel d'utilisation fourni avec la télécommande en option.

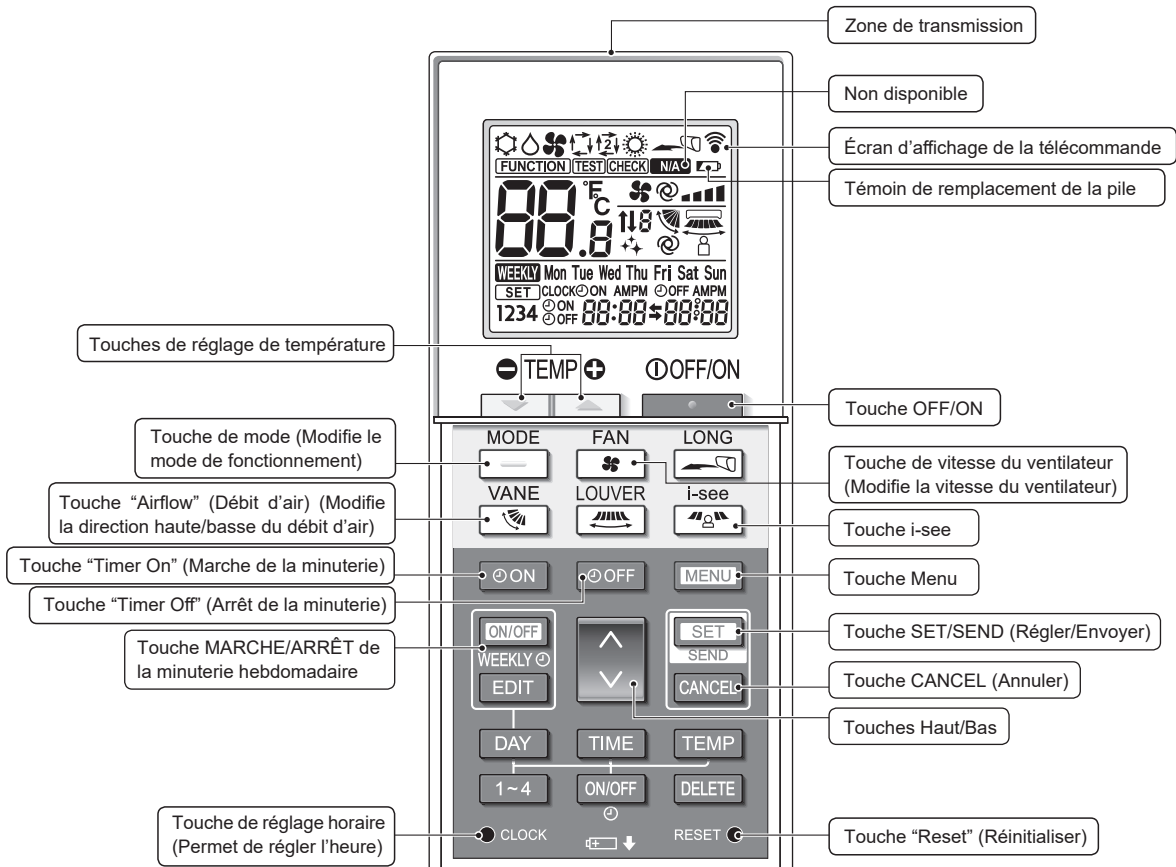

#### Mode de fonctionnement

- ❄️ Froid
- 💧 Déshu.
- 🌀 Ventil.
- 🔄 Auto
- ☀️ Chaud

#### Réglage de la température

Les unités de température peuvent être changées. Pour plus de détails, voir le manuel d'installation.

#### Réglage du déflecteur

Étape 1 Étape 2 Étape 3 Étape 4 Étape 5 Balayage Auto

#### Non disponible

S'affiche lorsqu'une fonction non prise en charge est sélectionnée.

#### Témoin de remplacement de la pile

S'affiche lorsque la capacité résiduelle de la batterie est faible.

#### Réglage de la vitesse du ventilateur

Auto

#### Capteur 3D i-see (distribution d'air)

Par défaut Direct Indirect

Quand Direct ou Indirect est sélectionné, le réglage des ailettes est réglé sur "Auto".

## 2. Nomenclature

### Remarques (Pour télécommande sans fil uniquement) :

- Pour utiliser la télécommande sans fil, pointez-la vers le récepteur de l'appareil intérieur.
- Si la télécommande est utilisée dans les 3 minutes qui suivent l'alimentation de l'appareil intérieur, l'appareil peut émettre deux bips successifs indiquant que le contrôle automatique initial est en cours.
- L'appareil intérieur émet des bips pour confirmer que le signal transmis par la télécommande a été reçu. Les signaux peuvent être reçus jusqu'à 7 mètres environ en ligne droite à partir de l'appareil intérieur et dans une zone de 45° vers la gauche ou la droite de l'appareil. Cependant, une lumière vive ou fluorescente peut gêner la réception de signaux de l'appareil intérieur.
- Pour éviter de chercher la télécommande, placez le support fourni avec la télécommande sur un mur et veillez à replacer la télécommande dans le support après chaque utilisation.

### ⚠ Avertissement :

- **Ne mettez pas la télécommande au rebut vous-même.**
  - Consultez votre revendeur en cas de mise au rebut.
- **Ne modifiez ou réparez jamais la télécommande vous-même.**
  - Toute défaillance causée par votre modification ou réparation peut entraîner un choc électrique ou un incendie. Consultez votre revendeur pour les réparations.
- **Arrêtez le fonctionnement si le témoin de fonctionnement du récepteur de la télécommande clignote ou si une anomalie se produit.**
  - Laisser la télécommande dans ces conditions peut entraîner un incendie ou une panne. Signalez ces conditions à votre revendeur.
- **Ne laissez jamais les piles alcalines se mettre en court-circuit. Ne les démontez jamais, ne les chauffez ou ne les jetez jamais dans un feu.**
  - Cela pourrait provoquer une fuite du liquide alcalin fort et un contact avec les yeux, ou faire exploser ou chauffer les piles, avec pour conséquence des blessures, des brûlures ou des pannes mécaniques. Si du liquide alcalin fort entre en contact avec la peau ou les vêtements, rincez-les à l'eau claire. S'il entre en contact avec vos yeux, lavez-les à l'eau claire et consultez immédiatement un médecin.

### ⚠ Attention :

- **Ne laissez pas tomber la télécommande.**
  - Cela pourrait fissurer le boîtier et rendre la commande impossible.
- **Ne nettoyez pas la télécommande avec de l'eau.**
  - Cela pourrait provoquer un choc électrique ou une panne.
- **N'appuyez pas sur les touches de la télécommande avec les mains mouillées.**
  - Cela pourrait provoquer un choc électrique ou une panne.
- **N'appuyez pas sur les touches de la télécommande avec un objet pointu.**
  - Cela pourrait provoquer un choc électrique ou une panne.
- **Une utilisation incorrecte des piles peut provoquer une fuite de liquide, une explosion ou un échauffement et peut entraîner une panne ou des blessures. Respectez les consignes suivantes.**
  - (1) Ne rechargez pas les piles.
  - (2) Insérez les piles dans le bon sens.
  - (3) Ne mélangez pas une pile neuve avec une pile usagée ou des piles de différents types.
  - (4) Retirez les piles immédiatement lorsqu'elles sont épuisées.

### ■ Unité externe

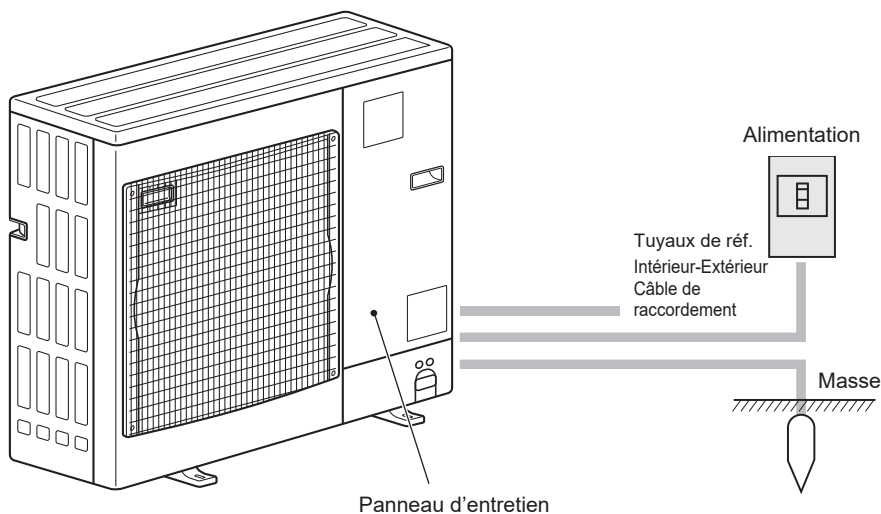

### Insertion/remplacement de la pile

1. Retirez le couvercle supérieur, insérez deux piles LR6 AA, puis reposez le couvercle.

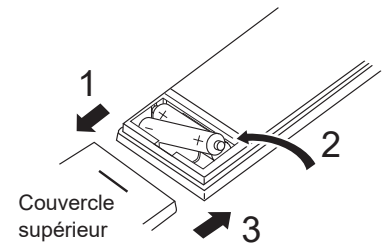

Deux piles LR6 AA  
Insérez d'abord le pôle (-) négatif de chaque pile. Insérez les piles en respectant la polarité indiquée (+, -)!

2. Appuyez sur la touche "Reset" (Réinitialiser).

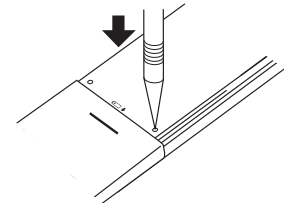

Appuyez sur la touche "Reset" (Réinitialiser) avec un objet dont l'extrémité est étroite.

Une fois la pile insérée/remplacée, veuillez régler l'horloge.

Si vous ne réglez pas l'horloge, vous ne pouvez pas utiliser une partie des fonctions de la télécommande.

### 3. Fonctionnement

■ Concernant le mode de fonctionnement, reportez-vous au manuel d'utilisation fourni avec chaque télécommande.

#### 3.1. Marche/arrêt

[ON]



Pressez la touche [ON/OFF].  
La lampe Marche / Arrêt s'allume en vert, et l'appareil démarre.  
Lorsque "LED lighting" (Éclairage LED) est réglé sur "No" (Non), le témoin ON/OFF ne s'allumera pas.

\* Reportez-vous au manuel d'installation de la télécommande filaire.

[OFF]



Pressez à nouveau la touche [ON/OFF].  
La lampe Marche / Arrêt s'éteint, et l'appareil s'arrête.

Remarque :

Même si vous appuyez sur la touche Marche/Arrêt immédiatement après le début de la procédure d'arrêt, le climatiseur ne redémarrera pas avant 3 minutes environ.

Ceci a pour but d'éviter le risque d'endommagement des composants internes.

#### ■ Mémoire de l'état de fonctionnement

	Réglage de la télécommande
Mode de fonctionnement	Mode de fonctionnement avant la mise hors tension
Température programmée	Température programmée avant la mise hors tension
Vitesse du ventilateur	Vitesse du ventilateur avant la mise hors tension

#### ■ Plage de réglage de la température

Mode de fonctionnement	Plage de réglage de la température
Froid / Déshumidification	19 – 30 °C, 67 – 87 °F
Chaud	17 – 28 °C, 63 – 83 °F
Auto	19 – 28 °C, 67 – 83 °F
Ventil.	Non réglable

## 3. Fonctionnement

### 3.2. Sélection du mode

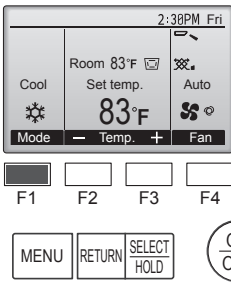

Appuyez sur la touche [F1] pour balayer les modes de fonctionnement parmi : "Cool" (Froid), "Drying" (Déshumidification), "Fan" (Ventil.), "Auto", et "Heat" (Chaud). Sélectionnez le mode de fonctionnement désiré.

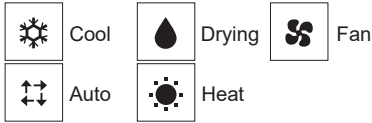

- Les modes de fonctionnement qui ne sont pas disponibles pour les modèles d'appareils intérieurs connectés n'apparaîtront pas sur l'écran.

#### Que signifie le fait que l'icône du mode clignote

L'icône de mode clignote lorsque d'autres appareils intérieurs du même système réfrigérant (connectés au même appareil extérieur) sont déjà dans un mode différent. Dans ce cas, les autres appareils du même groupe ne peuvent fonctionner que dans le même mode.

### Informations concernant les climatiseurs multisystèmes (Appareil extérieur de la série MXZ)

► Les climatiseurs multi-systèmes (avec un appareil extérieur de la série MXZ) permettent de raccorder deux ou davantage d'appareils intérieurs à un appareil extérieur. En fonction de la capacité, plusieurs appareils intérieurs peuvent ainsi fonctionner simultanément.

- Lorsque vous essayez de faire fonctionner simultanément deux ou davantage d'appareils intérieurs reliés à un seul appareil extérieur, un pour le refroidissement et l'autre pour le chauffage, le mode de fonctionnement sélectionné sera celui de l'appareil intérieur qui a été mis en fonctionnement en premier. Les autres unités intérieures ne peuvent pas démarrer. Un voyant clignotant indique l'état de fonctionnement.
- Dans ce cas, régler tous les appareils intérieurs sur le même mode de fonctionnement.
- Il se peut que l'unité intérieure, qui fonctionne en mode "Auto", ne puisse passer en mode "Cool" (Froid)/"Heat" (Chaud) et se mette en veille.
- Lorsque l'appareil intérieur se met en fonctionnement alors que le dégivrage de l'appareil extérieur est en cours, il faut laisser passer quelques minutes (max. environ 15 minutes) avant que l'appareil ne souffle de l'air chaud.
- Lorsque l'appareil fonctionne en mode chauffage, si le dessus de l'appareil chauffe ou que vous entendez le flux de gaz à l'intérieur, cette situation n'a rien d'anormal. Le gaz réfrigérant circule en effet de manière continue dans l'appareil intérieur même si celui-ci ne fonctionne pas.

#### Fonctionnement automatique

- En fonction de la température définie préalablement, l'opération de refroidissement débutera si la température de la pièce est trop élevée; à l'inverse, l'opération de chauffage débutera si la température de la pièce est trop basse.

- En mode de fonctionnement automatique, le climatiseur passera en mode de refroidissement si la température de la pièce varie et affiche 2 °C (4 °F) ou plus au-dessus de la température définie pendant 15 minutes. De la même façon, le climatiseur passera en mode de chauffage si la température de la pièce affiche 2 °C (4 °F) ou plus au-dessous de la température définie pendant 15 minutes.

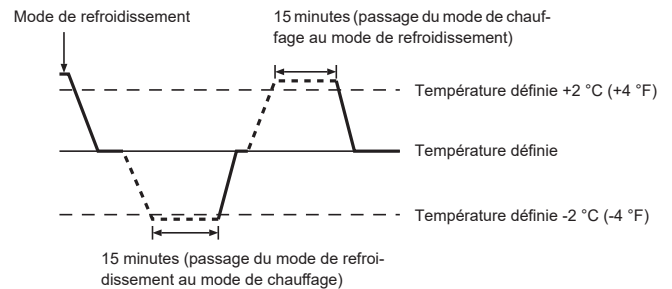

### 3.3. Réglage de la température

<Cool (Froid), Drying (Déshumidification), Heat (Chaud), et Auto>

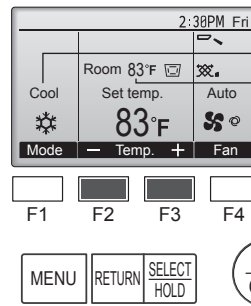

Mode de fonctionnement  
Température de la pièce (Veuillez vous référer au manuel d'installation.)

Appuyez sur la touche [F2] pour diminuer la température programmée, et la touche [F3] pour l'augmenter.

- Reportez-vous au tableau de la section 3.1 pour les plages de température qui peuvent être sélectionnées pour les différents modes de fonctionnement.
- La plage de température ne peut pas être programmée en mode ventilation.
- Les températures programmées sont affichées soit en Centigrade avec incréments de 0,5- ou 1-degrés, soit en Fahrenheit, selon le modèle d'unité intérieure et le réglage du mode d'affichage sur la télécommande.

## 3. Fonctionnement

### 3.4. Réglage de la vitesse du ventilateur

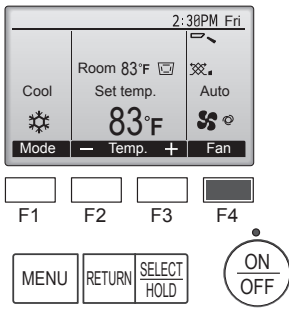

Pressez [F4] pour changer la vitesse du ventilateur, dans l'ordre suivant.

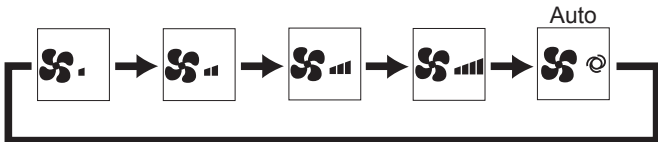

- Les vitesses de ventilation disponibles dépendent du modèle d'appareil intérieur.

#### Remarques :

- Le nombre de ventilateurs disponible dépend du type d'unité connectée.
- Dans les cas suivants, la vitesse de ventilation actuelle générée par l'unité différera de la vitesse indiquée au niveau de la commande à distance.
  1. Lorsque l'écran affiche "Standby" (Attente) ou "Defrost" (Dégivre).
  2. Lorsque la température de l'échangeur thermique est basse en mode de chauffage. (par ex. immédiatement après le lancement de l'opération de chauffage)
  3. En mode CHAUFFAGE, quand la température ambiante dans la pièce est supérieure à la température réglée.
  4. En mode de refroidissement, lorsque la température ambiante est inférieure à la température définie.
  5. Lorsque l'appareil est en mode Déshumidification.

### 3.5. Réglage de la direction du débit d'air

#### 3.5.1 Naviguer dans le Menu général

##### <Menu général>

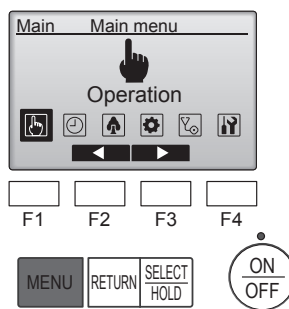

Appuyez sur la touche [MENU] de l'affichage principal. Le Menu général apparaît.

##### <Choix de la fonction>

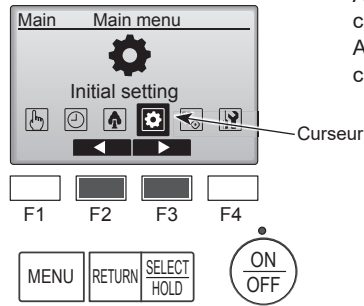

Appuyez sur [F2] pour déplacer le curseur vers la gauche. Appuyez sur [F3] pour déplacer le curseur vers la droite.

##### <Fermer le Menu général>

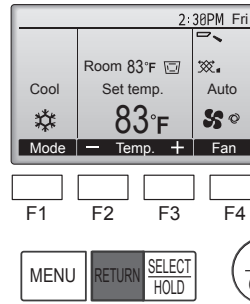

Pressez la touche [RETURN] pour sortir du Menu général, et retourner sur l'écran principal.

Si aucune touche n'est appuyée pendant 10 minutes, l'affichage revient automatiquement à l'écran principal. Tous les paramètres qui n'ont pas été sauvegardés seront perdus.

##### <Affichage des fonctions non prises en charge>

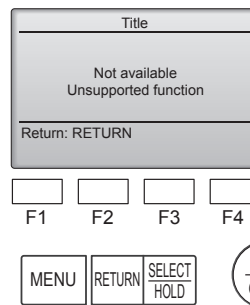

Le message à gauche s'affiche si l'utilisateur sélectionne une fonction non prise en charge par le modèle d'appareil intérieur considéré.

#### 3.5.2 Vane-Vent (Lossnay)

##### <Accéder au menu>

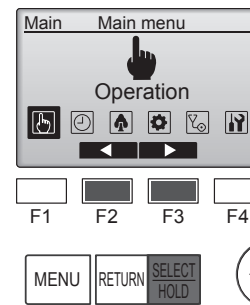

Sélectionnez "Operation" (Fonctionnement) dans le menu principal (reportez-vous à la 3.5.1) et appuyez sur la touche [SELECT/HOLD].

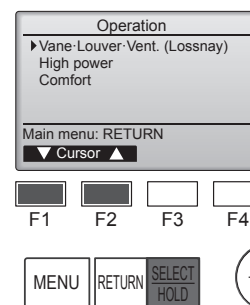

Sélectionnez "Vane-Louver-Vent. (Lossnay)" (Ailette-Évent-Vent. (Lossnay)) dans le menu Operation (Fonctionnement) et appuyez sur la touche [SELECT/HOLD].

### 3. Fonctionnement

#### <Réglage du déflecteur>

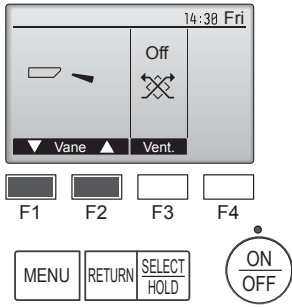

Appuyez sur la touche [F1] ou [F2].

Appuyez sur le bouton comme indiqué ci-dessus pour passer en revue les options de réglage suivantes.

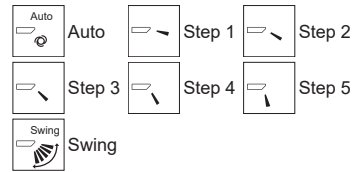

Choisissez "Swing" (Balayage) que le déflecteur bouge de haut en bas automatiquement.

Lorsqu'il est réglé sur "Step 1" (Étape 1) à "Step 5" (Étape 5), le déflecteur se positionne à l'angle choisi.

- **[1h]** sous l'icône du déflecteur Cette icône s'affiche si le réglage de l'aillette est "Step 5" (Étape 5) et que le ventilateur fonctionne à une vitesse lente pendant le mode de refroidissement ou de déshumidification (selon le modèle). L'icône disparaît au bout d'une heure, et le déflecteur se repositionnera automatiquement.

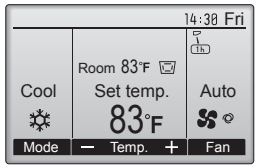

#### <Réglage de la ventilation>

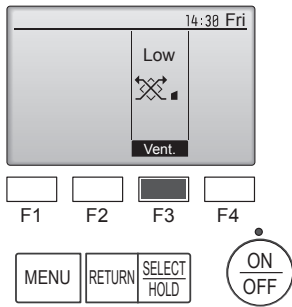

Pressez [F4] pour choisir l'option de ventilation parmi : "Off" (OFF), "Low" (Ptit) et "High" (Gd).

\* Réglable seulement lorsque le Lossnay est connecté.



- Le ventilateur de certains modèles d'appareils intérieurs peut être synchronisé avec certains modèles d'appareils de ventilation.

#### <Retourner au Menu général>

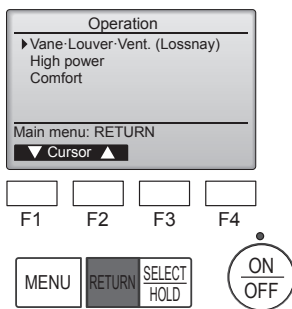

Appuyez sur la touche [RETURN] pour revenir au Menu général.

#### Remarques :

- Pendant l'oscillation, l'indication directionnelle à l'écran ne change pas en synchronisation avec les ailettes de l'unité.
- Les directions disponibles dépendent du type d'unités connectées.
- Dans les cas suivants, la direction actuelle de l'air différera de la direction indiquée au niveau de la commande à distance.
  1. Lorsque l'écran affiche "STAND BY" (ATTENTE) ou "DEFROST" (DEGIVRE).
  2. Immédiatement après le démarrage du mode CHAUFFAGE (alors que le système attend que le changement de mode se fasse).
  3. En mode chauffage, quand la température ambiante dans la pièce est supérieure à la température réglée.

#### < Comment régler la direction haute/basse du courant d'air >

#### Remarques :

- Cette fonction ne peut pas être réglée selon les différentes unités extérieures à connecter.
- Pour les séries SLZ-KF-NA1, seule la sortie particulière peut être fixée dans une certaine direction via les procédures détaillées ci-après. Seule la sortie réglée est fixée chaque fois que le climatiseur est allumé. (Les autres sorties suivent la direction haute/basse du courant d'air de la télécommande.)
- **Explication des termes**
  - "Refrigerant address No." (No. d'adresse du réfrigérant) et "Unit No." (No. d'unité) sont les numéros assignés à chaque climatiseur.
  - "No. de sortie" est le numéro assigné à chaque sortie du climatiseur. (Reportez-vous à l'illustration ci-dessous.)
  - "Direction haute/basse du courant d'air" est la direction (l'angle) à fixer.

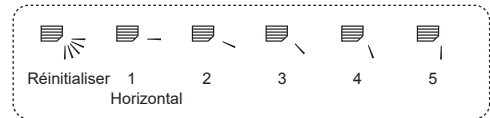

Courant d'air horizontal



Vers le bas

#### Réglage de la télécommande

La direction du courant d'air de cette sortie est contrôlée par le réglage de direction du courant d'air de la télécommande.

#### Fixation

La direction du courant d'air de cette sortie est fixée dans une direction particulière.  
\* La direction de la sortie peut être fixée horizontalement pour éviter un courant d'air direct.

#### Boîtier des composants électriques

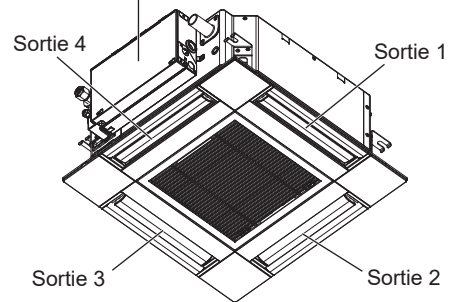

#### Remarque :

Le No. de sortie est indiqué par le nombre de rainures aux deux extrémités de chaque sortie d'air. Réglez la direction de l'air tout en vérifiant les informations indiquées sur l'affichage de la télécommande.

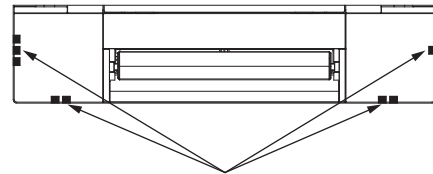

Marques d'identification de la sortie d'air

# 3. Fonctionnement

## ■ Angle de rotation des volets (Télécommande filaire)

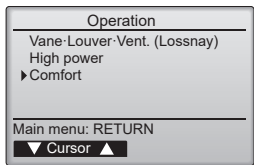

① Dans le menu Operation (Fonctionnement), sélectionnez "Comfort" (Confort) puis appuyez sur la touche [SELECT/HOLD].

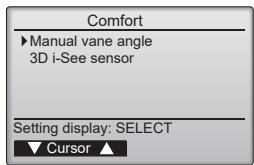

② Sélectionnez "Manual vane angle" (Angle de volet manuel) avec les touches [F1] ou [F2], et appuyez sur la touche [SELECT/HOLD].

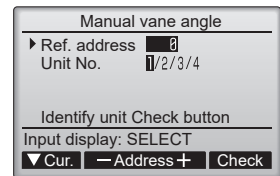

③ Déplacez le curseur sur "Ref. address" (Adresse réf.) ou sur "Unit No." (No. Unité) avec la touche [F1]. Sélectionnez l'adresse du réfrigérant et le numéro d'unité avec la touche [F2] ou [F3] pour les unités dont les ailettes doivent être installées, puis appuyez sur la touche [SELECT/HOLD].

- Ref. address (Adresse réf.) : Adresse du réfrigérant
- Unit No. (No. Unité) : 1, 2, 3, 4

Appuyez sur la touche [F4] pour confirmer le numéro.

Sélectionnez "Vane" (Ailette) à l'aide de la touche [F1].

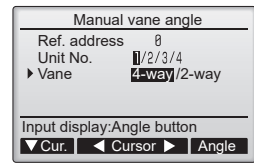

Sélectionnez "4-way" (4 voies) ou "2-way" (2 voies) à l'aide de la touche [F2] ou [F3] et appuyez sur la touche [F4].

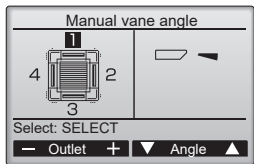

④ Le réglage d'ailette actuel s'affiche.

Sélectionnez les sorties désirées de "1", "2", "3", "4" ou "1, 2, 3, 4" (toutes les sorties) à l'aide de la touche [F1] ou [F2]. Appuyez sur la touche [F3] ou [F4] pour naviguer dans les options suivantes et sélectionnez le réglage désiré.

\* Draft reduction (Réduction des courants d'air)  
Le sens du flux d'air pour ce réglage est plus horizontal que le sens du flux d'air de "Step 1" (Étape 1) afin de réduire la sensation de courant d'air. La réduction de courant d'air ne peut être réglée que pour 1 ailette.

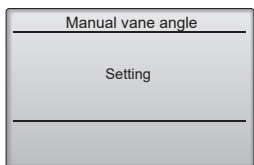

**Remarque :**  
N'utilisez pas le réglage Réduction des courants d'air dans un environnement très humide. De la condensation pourrait se former et s'égoutter.

## ■ Réglage du déflecteur

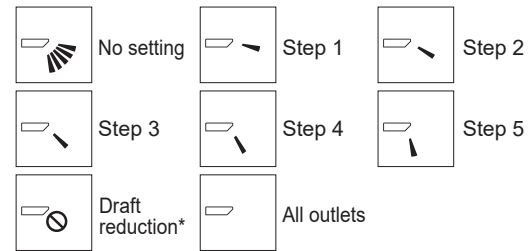

Pressez la touche [SELECT/HOLD] pour enregistrer les paramètres. Un écran s'affiche pour vous informer que les réglages sont en cours d'envoi.

Les changements seront effectués sur la sortie sélectionnée. L'écran revient automatiquement à celui indiqué ci-dessus à la fin de la transmission.

Effectuez les réglages pour les autres sorties, selon la même procédure.

**Si toutes les sorties sont sélectionnées, sera affiché à la prochaine mise en route de l'appareil.**

Naviguer dans les écrans

- Pour revenir au Menu général ..... Touche [MENU]
- Pour revenir à l'écran précédent ..... Touche [RETURN]

## ■ Angle des ailettes manuel (télécommande sans fil)

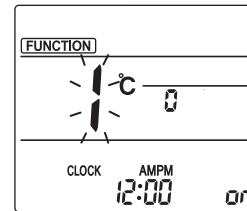

Fig. 1

① Accès au mode de réglage des ailettes manuel  
Appuyez sur la touche [MENU]. (Commencez cette opération lorsque l'affichage de la télécommande est éteint.) "FUNCTION" s'allume et "1" clignote. (Fig. 1)  
Appuyez sur la touche pour sélectionner "2" puis appuyez sur la touche [SET].

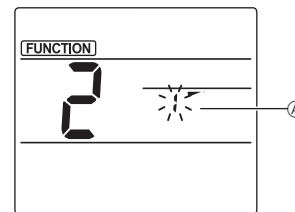

Fig. 2

② Sélection du numéro d'ailette (Fig. 2)  
Appuyez sur les touches pour sélectionner le numéro d'ailette A, puis appuyez sur la touche [SET].

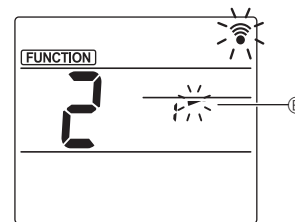

Fig. 3

③ Réglage de l'angle d'ailette (Fig. 3)  
Appuyez sur les touches pour sélectionner l'angle d'ailette B. Pointez la télécommande sans fil vers le récepteur de l'appareil intérieur, puis appuyez sur la touche [SET].

Affichage				
Réglage	Étape 1	Étape 2	Étape 3	Étape 4
Affichage			Pas d'affichage	
Réglage	Étape 5	Aucun réglage	Réduction des courants d'air	

\* La réduction des courants d'air ne peut être réglée que pour 1 ailette. Le réglage n'est activé que pour la dernière ailette qui a été réglée.

## 3. Fonctionnement

### ■ Procédure de vérification (Télécommande filaire)

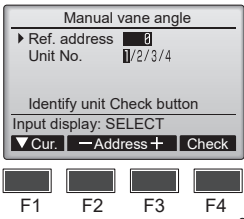

- 1 Réglez d'abord "Ref. address" (Adresse réf.) sur 0 et "Unit No." (No.Unité) sur 1.
  - Déplacez le curseur sur "Ref. address" (Adresse réf.) ou sur "Unit No." (No.Unité) avec la touche [F1].
  - Sélectionnez l'adresse du réfrigérant et le numéro d'unité avec la touche [F2] ou [F3] pour les unités dont les ailettes doivent être installées, puis appuyez sur la touche [SELECT/HOLD].
  - Ref. address (Adresse réf.) : Adresse du réfrigérant
  - Unit No. (No.Unité) : 1, 2, 3, 4

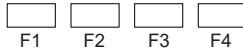
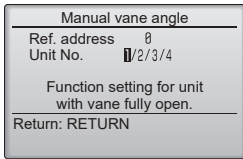

- 2 Changez le "Unit No." (No.Unité) dans l'ordre et vérifiez chaque unité.
  - Appuyez sur la touche [F1] pour sélectionner le "Unit No." (No.Unité). Appuyez sur la touche [F2] ou [F3] pour sélectionner le "No. Unité" correspondant à l'unité à contrôler puis appuyez sur la touche [F4].
  - Après avoir appuyé sur la touche [F4], attendez plus ou moins 15 secondes puis vérifiez l'état actuel du climatiseur.
    - Le volet est orienté vers le bas.
    - Ce climatiseur est affiché sur la télécommande.
    - Toutes les sorties sont fermées. → Appuyez sur la touche [RETURN] et poursuivez l'opération depuis le début.
    - Les messages indiqués à gauche sont affichés. → L'appareil cible n'existe pas à cette adresse du réfrigérant.

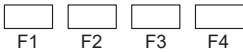
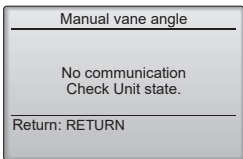

- 3 Sélectionnez le numéro suivant de l'"Ref. address" (Adresse réf.).
  - Reportez-vous à l'étape 1 pour changer l'"Ref. address" (Adresse réf.) et poursuivez la vérification.

### 3.6. Réglage du capteur 3D i-See

#### 3.6.1 Réglage du capteur 3D i-See



- 1 Dans le menu principal, sélectionnez le menu "Operation" (Fonctionnement), puis appuyez sur la touche [SELECT/HOLD].

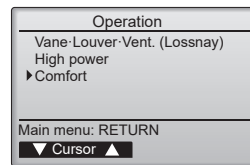

- 2 Dans le menu Operation (Fonctionnement), sélectionnez "Comfort" (Confort) puis appuyez sur la touche [SELECT/HOLD].

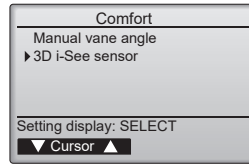

- 3 Sélectionnez "3D i-See sensor" (Capteur 3D i-See) à l'aide de la touche [F1] ou [F2], puis appuyez sur la touche [SELECT/HOLD].

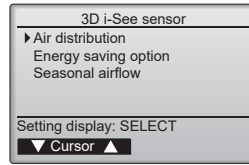

- 4 Sélectionnez le menu souhaité à l'aide de la touche [F1] ou [F2], puis appuyez sur la touche [SELECT/HOLD].
  - Air distribution (Distribution de l'air) Sélectionnez la méthode de contrôle du sens du flux d'air quand le sens du flux d'air est réglé sur "Auto".
  - Energy saving option (Option d'économie d'énergie) Fait fonctionner le mode d'économie d'énergie en fonction du taux d'occupation de la pièce détecté par 3D i-see Sensor.
  - Seasonal airflow (Flux d'air saisonnier) Quand le thermostat s'éteint, le ventilateur et les ailettes fonctionnent conformément aux réglages de commande.

#### 3.6.2 Distribution de l'air

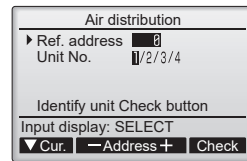

- 1 Déplacez le curseur sur "Ref. address" (Adresse réf.) ou sur "Unit No." (No. Unité) avec la touche [F1] pour sélectionner. Sélectionnez l'adresse du réfrigérant et le numéro d'unité avec la touche [F2] ou [F3] pour les unités dont les ailettes doivent être réglées, puis appuyez sur la touche [SELECT/HOLD].
  - Ref. address (Adresse réf.) : Adresse du réfrigérant
  - Unit No. (No. Unité) : 1, 2, 3, 4
- 2 Appuyez sur la touche [F4] pour confirmer l'unité. Seule l'ailette de l'appareil intérieur cible est orientée vers le bas.

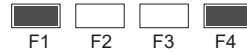
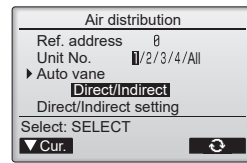

- 2 Sélectionnez le menu à l'aide de la touche [F4].
  - Default (Par défaut) → Area (Zone) → Direct/Indirect → Default... (Par défaut)

Default (Par défaut) : Les ailettes se déplacent de la même façon que pendant le fonctionnement normal.

"Area"\* (Zone) : Les ailettes se déplacent dans le sens d'un flux d'air vers le bas vers les zones où la température du sol est élevée en mode de refroidissement, et vers les zones où la température du sol est basse en mode de chauffage. Sinon, les ailettes se déplacent dans le sens d'un flux d'air horizontal.

"Direct/Indirect"\* : Les ailettes se déplacent automatiquement en fonction des zones où la présence de personnes est détectée. Les ailettes fonctionnent comme indiqué dans le tableau suivant.

\* Pour pouvoir activer cette fonction, le sens du flux d'air doit être réglé sur "Auto".

### 3. Fonctionnement

	Réglage de l'ailette	
	Direct	Indirect
Refroidissement	horizontal → balayage	reste horizontal
Chauffage	reste vers le bas	vers le bas → horizontal

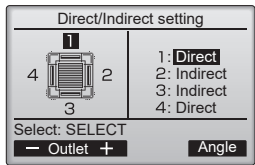

- ③ Quand Direct/Indirect est sélectionné, réglez chaque sortie d'air. Sélectionnez la sortie d'air à l'aide de la touche [F1] ou [F2], et changez le réglage à l'aide de la touche [F4]. Après avoir modifié les réglages pour toutes les sorties d'air, appuyez sur la touche [SELECT/HOLD] pour enregistrer les réglages.
- \* Pour pouvoir activer cette fonction, le sens du flux d'air doit être réglé sur "Auto".

#### ■ Touche i-See (télécommande sans fil)

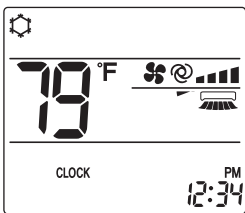

- ① À chaque fois que vous appuyez sur , le réglage change dans l'ordre suivant : ARRÊT → Direct → Indirect.

Affichage			
Réglage	ARRÊT	Direct	Indirect

Lorsque le réglage est modifié de ARRÊT à Direct ou Indirect, le réglage de l'ailette change en "Auto". Ce réglage est appliqué globalement à toutes les ailettes.

#### 3.6.3 Option d'économie d'énergie

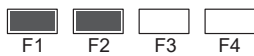
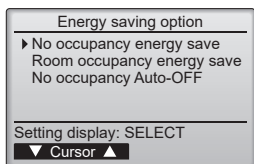

- ① Sélectionnez le menu voulu à l'aide de la touche [F1] ou [F2].

**No occupancy energy save** (Économie d'énergie si la pièce n'est pas occupée)  
Si personne ne se trouve dans la pièce pendant 60 minutes ou plus, une opération d'économie d'énergie égale à 2 °C (4 °F) s'effectue.

**Room occupancy energy save** (Économie d'énergie si la pièce est occupée)  
Si le taux d'occupation diminue jusqu'à atteindre environ 30 % du taux d'occupation maximum, une opération d'économie d'énergie égale à 1 °C (2 °F) s'effectue.

**No occupancy Auto-OFF** (Arrêt automatique si la pièce n'est pas occupée)  
Si personne ne se trouve dans la pièces pendant la durée prédéfinie (60–180 minutes), le fonctionnement s'arrête automatiquement.

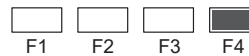
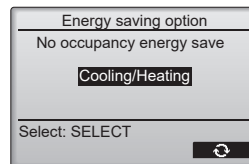

- ② Quand No occupancy energy save (Économie d'énergie si la pièce n'est pas occupée) ou Room occupancy energy save (Économie d'énergie si la pièce est occupée) est sélectionné

Sélectionnez le réglage à l'aide de la touche [F4].

OFF (Arrêt) → Cooling only (Refroidissement uniquement) → Heating only (Chauffage uniquement) → Cooling/Heating (Refroidissement/chauffage) → OFF (Arrêt)...

Une fois le réglage modifié, appuyez sur la touche [SELECT/HOLD] pour enregistrer le réglage.

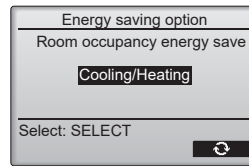

OFF (Arrêt) : La fonction est désactivée.

Cooling only (Refroidissement uniquement) : La fonction est activée uniquement pendant le mode de refroidissement.

Heating only (Chauffage uniquement) : La fonction est activée uniquement pendant le mode de chauffage.

Cooling/Heating (Refroidissement/chauffage) : La fonction est activée pendant les deux modes de refroidissement et de chauffage.

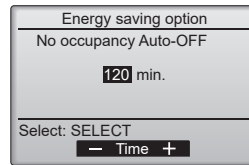

- ③ Quand No occupancy Auto-OFF (Arrêt automatique si la pièce n'est pas occupée) est sélectionné Réglez la durée à l'aide de la touche [F3] ou [F4].

--- : Le réglage est désactivé (le fonctionnement ne s'arrêtera pas automatiquement).

60–180 : La durée peut être réglée par paliers de 10 minutes.

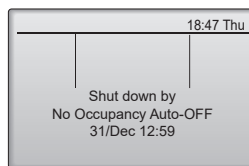

- ④ Le message à gauche s'affiche si le fonctionnement a été arrêté automatiquement par le réglage No occupancy Auto-OFF (Arrêt automatique si la pièce n'est pas occupée).

## 3. Fonctionnement

### 3.6.4 Fonction Flux d'air saisonnier

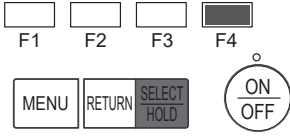
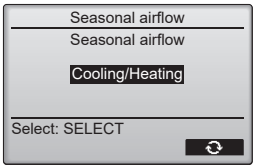

① Sélectionnez le réglage à l'aide de la touche [F4].  
 OFF (Arrêt) → Cooling only (Refroidissement uniquement) → Heating only (Chauffage uniquement) → Cooling/Heating (Refroidissement/chauffage) → OFF (Arrêt)...

Une fois le réglage modifié, appuyez sur la touche [SELECT/HOLD] pour enregistrer le réglage.

OFF (Arrêt) : La fonction est désactivée.  
 Cooling only (Refroidissement uniquement) : Quand le thermostat s'éteint pendant le mode de refroidissement, les ailettes se déplacent vers le haut et vers le bas.

Heating only (Chauffage uniquement) : Quand le thermostat s'éteint pendant le mode de chauffage, les ailettes se placent dans le sens de flux d'air horizontal pour faire circuler l'air.  
 Cooling/Heating (Refroidissement/chauffage) : La fonction est activée pendant les deux modes de refroidissement et de chauffage.

\* Pour pouvoir activer cette fonction, le sens du flux d'air doit être réglé sur "Auto".

#### Remarques :

Les personnes qui se trouvent aux endroits suivants ne peuvent pas être détectées.

- Le long du mur sur lequel le climatiseur est installé
- Juste sous le climatiseur
- Lorsque la personne est séparée du climatiseur par un obstacle quelconque, un meuble par exemple

Il est possible qu'une personne ne soit pas détectée dans les cas suivants.

- La température ambiante est élevée.
- La personne porte des vêtements épais et sa peau n'est pas exposée.
- Un élément chauffant dont un changement de température important est présent.
- Certaines sources de chaleur, telles qu'un petit enfant ou un animal domestique, peuvent ne pas être détectées.
- Une source de chaleur reste longtemps immobile.

Le capteur 3D i-See fonctionne une fois toutes les 3 minutes environ pour mesurer la température du sol et détecter les personnes présentes dans la pièce.

Le bruit de fonctionnement intermittent est un son normal produit par le déplacement du capteur 3D i-See.

La fonction Arrêt automatique pour pièce inoccupée n'est pas disponible lorsqu'une Télécommande MA est utilisée pour commander plusieurs systèmes de réfrigérant.

## 4. Minuterie

- Les fonctions de minuterie sont différentes pour chaque télécommande.
- Pour plus de détails sur le mode de fonctionnement de la télécommande, reportez-vous au manuel d'utilisation approprié fourni avec chaque télécommande.

## 5. Entretien et nettoyage

### ■ Information filtre

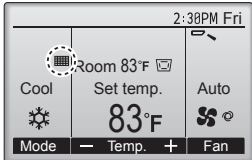

☐ apparaît sur l'écran principal dans en mode complet quand les filtres doivent être nettoyés.

Lavez, nettoyez ou remplacez les filtres lorsque cette icône apparaît. Veuillez vous référer au mode d'emploi de l'appareil intérieur pour plus de détails.

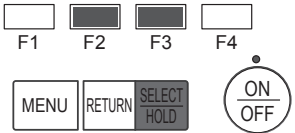
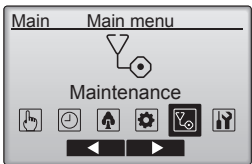

Sélectionnez "Maintenance" (Entretien) dans le menu principal puis appuyez sur la touche [SELECT/HOLD].

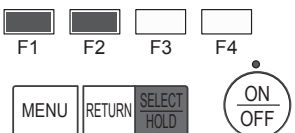
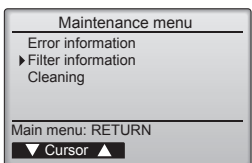

Sélectionnez "Filter information" (Information filtre) dans le menu Maintenance et appuyez sur la touche [SELECT/HOLD].

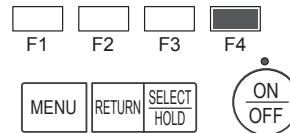

Appuyez sur la touche [F4] pour ré-initialiser le témoin d'état du filtre. Reportez-vous au mode d'emploi de l'appareil intérieur pour savoir comment nettoyer le filtre.

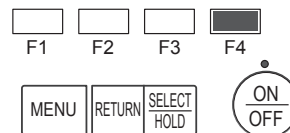
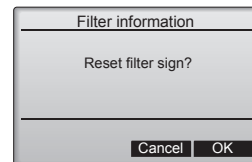

Choisissez "OK" avec la touche [F4].

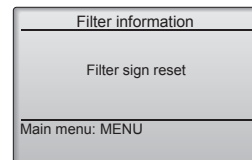



Un écran de confirmation s'affiche.

- Naviguer dans les écrans

  - Pour revenir au Menu général ..... Touche [MENU]
  - Pour revenir à l'écran précédent ..... Touche [RETURN]

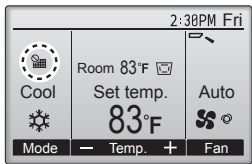
## 5. Entretien et nettoyage



Lorsque le  est affiché sur l'écran principal en mode complet, le système est piloté de façon centralisée et le témoin d'état du filtre ne peut pas être remis à zéro.

Si deux ou plusieurs appareils intérieurs sont connectés, la fréquence de nettoyage du filtre de chaque appareil peut être différente, en fonction du type de filtre.

L'icône  s'affiche lorsque le filtre de l'appareil principale doit être nettoyé.

Lorsque le témoin d'état du filtre est remis à zéro, le temps de fonctionnement cumulé de tous les appareils est réinitialisé.

L'icône  doit apparaître après une certaine durée de fonctionnement, en fonction de l'hypothèse que les appareils intérieurs sont installés dans un espace avec une qualité d'air ordinaire. En fonction de la qualité de l'air, le filtre peut nécessiter un nettoyage plus fréquent. Le temps cumulé au bout duquel le filtre doit être nettoyé dépend du modèle.

- Cette indication n'est pas disponible pour la télécommande sans fil.

### ⚠ Précaution :

- Demander à une personne autorisée de nettoyer le filtre.

### ▶ Nettoyage des filtres

- Nettoyer les filtres avec un aspirateur. Si vous ne possédez pas d'aspirateur, battre les filtres contre un objet dur afin de les secouer et de retirer toutes les saletés et la poussière.
- Si les filtres sont particulièrement sales, les laver à l'eau tiède. Veiller à rincer soigneusement toute trace de détergent et laisser sécher les filtres complètement avant de les remonter dans le climatiseur.

### ⚠ Précaution :

- Ne jamais laisser sécher les filtres au soleil ni les sécher en utilisant une source de chaleur comme un chauffage électrique : vous risqueriez de les déformer.
- Ne jamais laver les filtres à l'eau chaude (au-dessus de 50°C, 122°F) car vous risqueriez de les faire gondoler.
- Veiller à ce que les filtres à air soient toujours en place. La mise en marche de l'appareil alors que les filtres sont retirés pourrait en effet être à l'origine d'un mauvais fonctionnement.

### ⚠ Précaution :

- Avant de commencer le nettoyage, arrêter l'appareil et couper l'alimentation.
- Les appareils intérieurs sont équipés de filtres servant à extraire les poussières de l'air aspiré. Nettoyer les filtres selon les méthodes illustrées ci-après.

### ▶ Retrait du filtre

#### ⚠ Précaution :

- Lors du retrait du filtre, se protéger les yeux de la poussière. Si vous devez monter sur le rebord d'une fenêtre pour effectuer l'opération, attention de ne pas tomber.
- Une fois le filtre retiré, ne pas toucher les pièces métalliques internes de l'appareil intérieur sous peine de blessure.

#### ■ SLZ-KF-NA1

- ① Faites glisser les leviers de la grille d'admission dans le sens indiqué par la flèche et elle devrait s'ouvrir.
- ② Ouvrir la grille d'aspiration.
- ③ Dégager le bouton situé au centre du bord de la grille d'aspiration et tirer le filtre vers l'avant pour l'extraire.
  - Ⓐ Leviers de la grille d'admission
  - Ⓑ Grille
  - Ⓒ Grille d'aspiration
  - Ⓓ Filtre

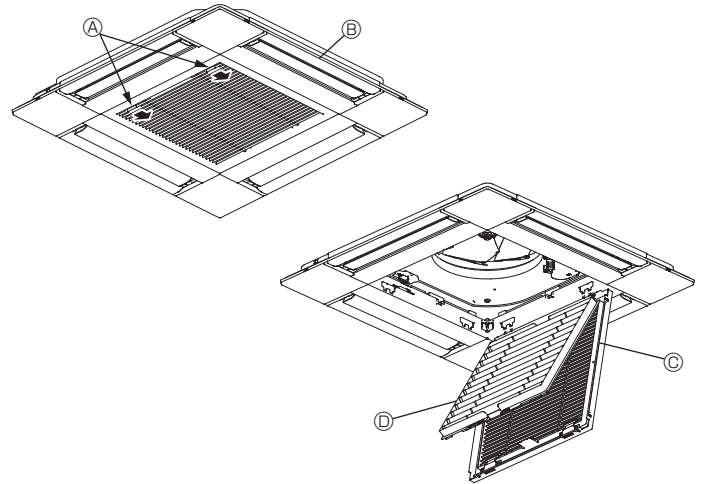

## 6. Fonctionnement d'urgence de la télécommande sans fil

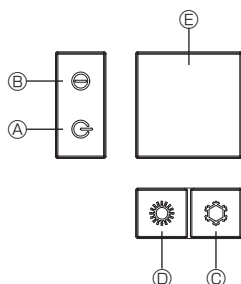
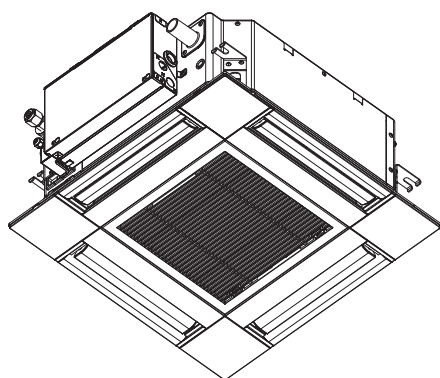

### Lorsqu'il n'est pas possible d'utiliser la télécommande

Lorsque les piles de la télécommande sont usées ou lorsque la télécommande ne fonctionne pas correctement, vous pouvez activer le mode de fonctionnement d'urgence à l'aide des touches d'urgence situées sur la grille.

- Ⓐ Témoin DEFROST/STAND BY (dégivrage/veilleuse)
- Ⓑ Témoin de fonctionnement
- Ⓒ Interrupteur de fonctionnement de refroidissement d'urgence
- Ⓓ Interrupteur de fonctionnement de chauffage d'urgence
- Ⓔ Capteur

#### Opération de mise en marche

- Pour exécuter le mode de refroidissement, appuyez sur le bouton Ⓒ ☼ pendant plus de 2 secondes.
- Pour exécuter le mode de chauffage, appuyez sur le bouton Ⓓ ☼ pendant plus de 2 secondes.
- L'allumage du témoin de fonctionnement Ⓑ signifie que le fonctionnement a commencé.

#### Remarques :

- Les détails concernant le mode d'urgence sont tels qu'indiqués ci-dessous.

Les détails concernant le mode d'urgence sont tels qu'indiqués ci-dessous.

Mode de fonctionnement	FROID	CHAUD
Température définie	24°C, 75°F	24°C, 75°F
Vitesse de ventilateur	Élevé	Élevé
Direction du flux d'air	Horizontal	Vers le bas 4 (5)

#### Pour arrêter le fonctionnement

- Pour arrêter l'appareil, appuyez sur la touche Ⓒ ☼ ou sur la touche Ⓓ ☼ pendant plus de 2 secondes.

## 7. Guide de dépannage

En cas de problème :	Voici la solution. (L'appareil fonctionne normalement.)
Le climatiseur ne chauffe ni ne refroidit correctement.	<ul style="list-style-type: none"> <li>■ Nettoyez le filtre. (Le débit d'air est réduit lorsque le filtre est sale ou colmaté.)</li> <li>■ Contrôlez la température et ajustez la température définie en conséquence.</li> <li>■ Assurez-vous qu'il y a suffisamment d'espace autour de l'appareil extérieur. L'admission ou la sortie d'air de l'appareil intérieur est-elle bloquée ?</li> <li>■ Une porte ou une fenêtre a-t-elle été laissée ouverte ?</li> </ul>
Lorsque l'opération de chauffage débute, de l'air chaud n'est pas expulsé immédiatement de l'appareil intérieur.	<ul style="list-style-type: none"> <li>■ De l'air chaud est expulsé uniquement lorsque l'appareil intérieur est suffisamment chaud.</li> </ul>
En mode de chauffage, le climatiseur s'arrête avant que la température définie pour la pièce soit atteinte.	<ul style="list-style-type: none"> <li>■ Lorsque la température extérieure est basse et l'humidité de l'air importante, du givre peut se former sur l'appareil extérieur. Dans ce cas, l'appareil extérieur procède à une opération de dégivrage. Un fonctionnement normal de l'appareil devrait débiter au bout de 10 minutes environ.</li> </ul>
Pendant le mode de refroidissement, le climatiseur s'arrête dès que la température ambiante est atteinte.	<ul style="list-style-type: none"> <li>■ Pour la série SLZ-KF-NA1, dès que la température ambiante est atteinte en mode de refroidissement, le ventilateur fonctionne à la vitesse la plus basse.</li> </ul>
La direction du débit d'air varie pendant l'opération ou la direction ne peut être définie.	<ul style="list-style-type: none"> <li>■ En mode de refroidissement, les ailettes se placent automatiquement en position horizontale (basse) au bout d'une (1) heure lorsqu'une direction de débit d'air basse (horizontale) est sélectionnée. Ceci évite la formation d'eau sur les ailettes et prévient tout suintement.</li> <li>■ En mode de chauffage, les ailettes se placent automatiquement en position horizontale lorsque la température du débit d'air est basse ou pendant le mode de dégivrage.</li> </ul>
Lorsque la direction du débit d'air est modifiée, les ailettes se déplacent toujours vers le haut et vers le bas au-delà de la position déterminée avant de s'arrêter sur la position souhaitée.	<ul style="list-style-type: none"> <li>■ Lorsque la direction du débit d'air est modifiée, les ailettes se placent sur la position déterminée après être passées par la position de base.</li> </ul>
Un bruit d'eau qui ruisselle ou plus rarement un souffle peut être perçu.	<ul style="list-style-type: none"> <li>■ Ces bruits peuvent être perçus lorsque le réfrigérant circule dans le climatiseur ou lorsque le flux du réfrigérant a été modifié.</li> </ul>
Un craquement ou un grincement peut être perçu.	<ul style="list-style-type: none"> <li>■ Ces bruits peuvent être perçus lorsque les pièces du climatiseur frottent les unes contre les autres en raison de l'expansion et de la contraction qui résultent des variations de température.</li> </ul>
La pièce a une odeur désagréable.	<ul style="list-style-type: none"> <li>■ L'appareil intérieur aspire de l'air qui contient des gaz produits par les murs, les moquettes et les meubles ainsi que des odeurs véhiculées par les vêtements, puis il les expulse à nouveau dans la pièce.</li> </ul>
Une buée ou vapeur blanche sort de l'appareil intérieur.	<ul style="list-style-type: none"> <li>■ Si la température intérieure et l'humidité de l'air sont élevées, cette situation peut se produire en début d'opération.</li> <li>■ En mode de dégivrage, de l'air froid peut être expulsé et avoir l'apparence de la buée.</li> </ul>
De l'eau ou de la vapeur sort de l'appareil extérieur.	<ul style="list-style-type: none"> <li>■ En mode de refroidissement, de l'eau peut se former et suinter des tuyaux et des raccords froids.</li> <li>■ En mode de chauffage, de l'eau peut se former et suinter de l'échangeur thermique.</li> <li>■ En mode de dégivrage, l'eau présent sur l'échangeur thermique s'évapore provoquant ainsi une émission de vapeur d'eau.</li> </ul>
Le signe "☼" apparaît sur l'écran de la télécommande.	<ul style="list-style-type: none"> <li>■ Lors du contrôle centralisé, le signe "☼" apparaît sur l'écran de la télécommande et le fonctionnement du climatiseur ne peut être lancé ou arrêté à l'aide de la télécommande.</li> </ul>
Lorsque le climatiseur est redémarré immédiatement après avoir été éteint, son fonctionnement est bloqué même si la touche "ON/OFF" (Marche/Arrêt) est sollicitée.	<ul style="list-style-type: none"> <li>■ Patientez trois minutes environ. (Le fonctionnement s'est arrêté pour protéger le climatiseur.)</li> </ul>

## 7. Guide de dépannage

En cas de problème :	Voici la solution. (L'appareil fonctionne normalement.)												
Le climatiseur fonctionne sans que la touche "ON/OFF" (Marche/Arrêt) soit sollicitée.	<ul style="list-style-type: none"> <li>■ La fonction de marche de la minuterie a-t-elle été réglée ? Appuyez sur la touche "ON/OFF" (Marche/Arrêt) pour l'arrêter.</li> <li>■ Le climatiseur est-il relié à une télécommande centralisée ? Veuillez consulter les personnes responsables du contrôle du climatiseur.</li> <li>■ Le signe "ON" apparaît-il sur l'écran de la télécommande ? Veuillez consulter les personnes responsables du contrôle du climatiseur.</li> <li>■ La fonction de recouvrement auto en cas de coupure d'électricité a-t-elle été réglée ? Appuyez sur la touche "ON/OFF" (Marche/Arrêt) pour l'arrêter.</li> </ul>												
Le climatiseur s'arrête sans que la touche "ON/OFF" (Marche/Arrêt) soit sollicitée.	<ul style="list-style-type: none"> <li>■ La fonction d'arrêt de la minuterie a-t-elle été réglée ? Appuyez sur la touche "ON/OFF" (Marche/Arrêt) pour relancer l'opération.</li> <li>■ Le climatiseur est-il relié à une télécommande centralisée ? Veuillez consulter les personnes responsables du contrôle du climatiseur.</li> <li>■ Le signe "OFF" apparaît-il sur l'écran de la télécommande ? Veuillez consulter les personnes responsables du contrôle du climatiseur.</li> </ul>												
Le fonctionnement de la minuterie de la télécommande ne peut pas être réglé.	■ Les paramètres de la minuterie sont-ils invalides ? Si la minuterie peut être réglée, les signes "7" ou "1" doivent apparaître sur l'écran de la télécommande.												
Le message "PLEASE WAIT" (VEUILLEZ PATIENTER) apparaît sur l'écran de la télécommande.	■ Les paramètres initiaux sont en cours d'exécution. Patientez trois minutes environ.												
Un code d'erreur apparaît sur l'écran de la télécommande.	<ul style="list-style-type: none"> <li>■ Les dispositifs de protection ont fonctionné pour protéger le climatiseur.</li> <li>■ N'essayez pas de réparer cet appareil vous-même. Mettez l'appareil hors tension immédiatement et consultez votre revendeur. Vous devrez fournir au revendeur le nom du modèle et les informations qui apparaissent sur l'écran de la télécommande.</li> </ul>												
Un bruit de goutte à goutte ou de moteur qui tourne peut être perçu.	■ A l'arrêt de l'opération de refroidissement, la pompe de vidange se met en marche puis s'arrête. Patientez 3 minutes environ.												
Les ailettes ne bougent pas ou l'unité intérieure ne répond pas aux commandes de la télécommande sans fil.	■ Les connecteurs des câbles de jonction du moteur du volet et du récepteur de signaux ne sont peut-être pas raccordés correctement. Faites vérifier les connexions par un installateur. (Les couleurs des sections mâle et femelle des connecteurs des câbles de jonction doivent correspondre.)												
Le bruit perçu est supérieur aux caractéristiques sonores.	<ul style="list-style-type: none"> <li>■ Le niveau sonore du fonctionnement intérieur dépend de l'acoustique de la pièce dans laquelle l'appareil est installé (voir tableau suivant), et sera supérieur aux caractéristiques sonores (mesurées dans une pièce sans écho).</li> </ul> <table border="1"> <thead> <tr> <th></th> <th>Pièces présentant une absorption phonique élevée</th> <th>Pièces présentant une absorption phonique normale</th> <th>Pièces présentant une absorption phonique faible</th> </tr> </thead> <tbody> <tr> <td>Exemples de pièce</td> <td>Studio de radio-diffusion, salle de musique, etc.</td> <td>Salle de réception, entrée d'hôtel, etc.</td> <td>Bureau, chambre d'hôtel</td> </tr> <tr> <td>Niveaux sonores</td> <td>3 à 7 dB</td> <td>6 à 10 dB</td> <td>9 à 13 dB</td> </tr> </tbody> </table>		Pièces présentant une absorption phonique élevée	Pièces présentant une absorption phonique normale	Pièces présentant une absorption phonique faible	Exemples de pièce	Studio de radio-diffusion, salle de musique, etc.	Salle de réception, entrée d'hôtel, etc.	Bureau, chambre d'hôtel	Niveaux sonores	3 à 7 dB	6 à 10 dB	9 à 13 dB
	Pièces présentant une absorption phonique élevée	Pièces présentant une absorption phonique normale	Pièces présentant une absorption phonique faible										
Exemples de pièce	Studio de radio-diffusion, salle de musique, etc.	Salle de réception, entrée d'hôtel, etc.	Bureau, chambre d'hôtel										
Niveaux sonores	3 à 7 dB	6 à 10 dB	9 à 13 dB										
Rien n'apparaît sur l'écran de la télécommande sans fil, l'écran est flou, ou l'appareil intérieur ne reçoit aucun signal sauf si la télécommande est éteinte.	<ul style="list-style-type: none"> <li>■ Les piles sont faibles. Remplacez les piles et appuyez sur la touche "Reset" (Réinitialiser).</li> <li>■ Si rien n'apparaît suite au remplacement des piles, assurez-vous que les piles sont insérées conformément à la polarité indiquée (+, -).</li> </ul>												
Une fois la pile de la télécommande insérée/remplacée, une partie des fonctions ne peut être utilisée.	■ Veuillez vérifier que le réglage de l'horloge a été effectué. Si le réglage de l'horloge n'a pas été effectué, veuillez procéder au réglage.												
Le témoin de fonctionnement situé près du récepteur de la télécommande sans fil sur l'appareil intérieur clignote.	<ul style="list-style-type: none"> <li>■ La fonction d'auto-diagnostic a fonctionné pour protéger le climatiseur.</li> <li>■ N'essayez pas de réparer cet appareil vous-même. Mettez l'appareil hors tension immédiatement et consultez votre revendeur. Veuillez fournir au revendeur le nom du modèle.</li> </ul>												
La télécommande sans fil ne fonctionne pas (l'appareil intérieur émet 4 bips).	■ Changez le réglage de mode automatique en mode AUTO (point de réglage unique) ou AUTO (point de réglage double). Pour plus d'informations, reportez-vous à la notice jointe (feuille A5) ou au manuel d'installation.												
L'unité interne qui ne fonctionne pas chauffe et émet un bruit similaire au bruit de l'eau qui s'écoule.	■ Une petite quantité de réfrigérant continue à circuler dans l'unité interne même lorsque celle-ci ne fonctionne pas. (Raccordé avec MXZ/boîtier de dérivation)												

## 8. Installation, déplacement et inspection

### Conseils concernant l'emplacement

Évitez d'installer le climatiseur dans les endroits suivants.

- Où il y a un risque de fuite de gaz inflammable.
- Où il y a une grande quantité d'huile pour machines.
- Dans un endroit à haute teneur en sel, par exemple au bord de la mer.
- Près d'une source chaude émanant du soufre.
- Où il pourrait y avoir des éclaboussures d'huile ou de la fumée de graisse.

#### ⚠ Précaution :

**N'installez pas l'appareil dans un endroit où il pourrait y avoir une fuite de gaz combustible.**

**Si le gaz fuit et s'accumule autour de l'appareil, il y aura un risque d'explosion.**

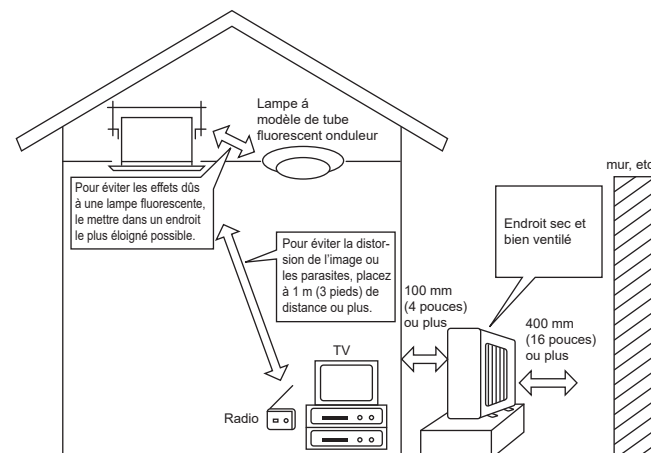

## 8. Installation, déplacement et inspection

### ⚠ Avertissement :

Si le climatiseur fonctionne sans refroidir ou sans chauffer la pièce (en fonction du modèle), contacter le revendeur car il pourrait alors y avoir une fuite de gaz réfrigérant. Toujours demander au représentant du service technique s'il n'y a pas de fuite de réfrigérant après une intervention technique. Le réfrigérant présent dans le climatiseur est sûr et normalement il ne doit pas y avoir de fuite. Néanmoins, en cas de fuite à l'intérieur, si le gaz réfrigérant entre en contact avec la partie chauffante d'un chauffage à ventilation, d'un chauffage d'appoint, d'un poêle, etc., il dégagera des substances toxiques.

### Installation électrique

- Installez un circuit électrique réservé exclusivement au climatiseur.
- Respectez la capacité du disjoncteur.

### ⚠ Avertissement :

- Le client ne doit pas installer l'appareil. Si l'installation n'est pas effectuée correctement, il y aura risque d'incendie, de choc électrique, de blessure (si l'appareil tombe), de fuite d'eau, etc.
- N'utilisez pas de dérivation ou de rallonge pour le connecter, et ne branchez pas plusieurs appareils à la même prise. Un incendie ou un choc électrique pourrait être le résultat d'un mauvais contact, une mauvaise isolation, trop de courant, etc. Veuillez consulter votre concessionnaire.

### ⚠ Précaution :

- Mettez à la terre. Ne connectez pas un fil de mise à la terre à un tuyau de gaz, un tuyau d'eau, un paratonnerre ou au fil de mise à la terre d'un téléphone. Une mauvaise mise à la terre pourrait être la cause d'un choc électrique.
- Installez un disjoncteur différentiel selon l'endroit où le climatiseur sera installé (endroit humide, etc.) Si le disjoncteur différentiel n'est pas installé, il y aura risque de choc électrique.

### Inspection et entretien

- Quand le climatiseur est utilisé pendant plusieurs saisons, sa performance peut être amoindrie du fait de saletés se trouvant à l'intérieur de l'appareil.
- Suivant les conditions d'utilisation, il se peut qu'il y ait une odeur ou que l'eau accumulée durant l'assèchement ne s'évacue pas correctement à cause de la saleté, la poussière, etc.
- Il est recommandé de faire inspecter et réviser l'appareil (à vos frais) par un spécialiste en plus de l'entretien normal. Veuillez consulter votre concessionnaire.

### Bruit de l'appareil

- Ne placez pas d'objet près de la sortie d'air de l'appareil extérieur. Cela pourrait en amoindrir la performance ou augmenter le bruit durant le fonctionnement.
- Si un bruit anormal est entendu pendant la marche, veuillez consulter votre concessionnaire.

### Entsorgung

- Quand le climatiseur doit être enlevé ou réinstallé à cause de travaux, d'un déménagement, etc., cela doit être fait par un technicien qualifié.

### ⚠ Avertissement :

Le client ne doit pas réparer ou déplacer l'appareil lui-même.

Si cela est fait incorrectement, il y aura risque d'incendie, de choc électrique, de blessure (si l'appareil tombe), de fuite d'eau, etc. Veuillez consulter votre concessionnaire.

### Pour s'en débarrasser

- Pour jeter ce produit, veuillez consulter votre concessionnaire.

Si vous avez d'autres questions, veuillez consulter votre concessionnaire.

## 9. Spécifications techniques

Modèle	SLZ-KF09NA1	SLZ-KF12NA1	SLZ-KF15NA1	SLZ-KF18NA1
Alimentation principale (Tension <V>, Fréquence<Hz>)	Unique, 208/230, 60			
Puissance Absorbée Normale (Intérieur uniquement) <kW>	0,02	0,02	0,03	0,04
Courant Assigné (Intérieur uniquement) <A>	0,20	0,24	0,32	0,43
Dimensions (Hauteur) <pouces>	9-21/32 (13/32)			
Dimensions (Largeur) <pouces>	22-7/16 (24-19/32)			
Dimensions (Profondeur) <pouces>	22-7/16 (24-19/32)			
Débit de la soufflerie (Faible-Moyenne-Elevé) <CFM>	230 - 265 - 300	230 - 280 - 335	245 - 315 - 405	300 - 420 - 475
Niveau de bruit (Faible-Moyenne-Elevé) <dB>	25 - 28 - 31	25 - 30 - 34	27 - 34 - 39	32 - 40 - 43
Poids net <lb>	31 (5,3)			

Remarques : 1. Ce chiffre ( ) indique les grilles.

2. Spécifications sujettes à modifications sans avis préalable.

### Fourchette de fonctionnement garantie

		A l'intérieur	A l'extérieur *1
Refroidissement	Maximum	35°C (95°F) DB, 21,7°C (71°F) WB	46°C (115°F) DB
	Minimum	19,4°C (67°F) DB, 13,9°C (57°F) WB	-10°C (14°F) DB
Chauffage	Maximum	26,7°C (80°F) DB, 19,4°C (67°F) WB	24°C (75°F) DB, 18°C (65°F) WB
	Minimum	21,1°C (70°F) DB, 15,6°C (60°F) WB	-20°C (-4°F) DB, -21°C (-5°F) WB

\*1 Selon l'unité extérieure.

Les appareils doivent être installés par un électricien professionnel agréé en fonction des normes locales.

# Contenido

1. Medidas de Seguridad.....	1	6. Funcionamiento de emergencia del controlador remoto inalámbrico .....	15
2. Nombres de las piezas .....	2	7. Localización de fallos .....	15
3. Manejo.....	6	8. Instalación, reubicación e inspección .....	16
4. Temporizador.....	13	9. Especificaciones.....	17
5. Mantenimiento y limpieza .....	13		

**Nota:**  
En este manual de instrucciones, la frase "Controlador remoto cableado" se refiere solo a PAR-41MAA. Si necesita más información sobre el otro controlador remoto, consulte el libro de instrucciones que se incluye en esta caja.

## 1. Medidas de Seguridad

- ▶ Antes de instalar la unidad, asegúrese de haber leído el capítulo de "Medidas de seguridad".
- ▶ Las "Medidas de seguridad" señalan aspectos muy importantes sobre seguridad. Es importante que se cumplan todos.
- ▶ Antes de conectar el sistema, informe al servicio de suministro o pídale permiso para efectuar la conexión.

### Símbolos utilizados en el texto

#### ⚠ Atención:

Describe precauciones que deben tenerse en cuenta para evitar el riesgo de lesiones o muerte del usuario.

#### ⚠ Cuidado:

Describe las precauciones que se deben tener para evitar daños en la unidad.

### Símbolos utilizados en las ilustraciones

⚡ : Indica una pieza que debe estar conectada a tierra.

#### ⚠ Atención:

- El consumidor medio no puede acceder a estos aparatos eléctricos.
- La unidad no debe ser instalada por el usuario. Pida a su distribuidor o a una empresa debidamente autorizada que se lo instale. La incorrecta instalación de la unidad puede dar lugar a goteo de agua, descarga eléctrica o fuego.
- No modifique la unidad. Podría producirse fuego, una descarga eléctrica, lesiones o escape de agua.
- No se suba encima ni coloque objetos sobre la unidad.
- No vierta agua sobre la unidad ni la toque con las manos húmedas. Puede producirse una descarga eléctrica.
- No rocíe gases combustibles en las proximidades de la unidad. Puede haber riesgo de incendio.
- No coloque calentadores de gas o cualquier otro aparato de llama abierta expuestos a la corriente de aire descargada por la unidad. Puede dar lugar a una combustión incompleta.
- No extraiga el panel frontal del ventilador de la unidad exterior mientras esté en funcionamiento.
- Cuando note ruidos o vibraciones que no sean normales, pare la unidad, desconecte la fuente de alimentación y póngase en contacto con su proveedor.
- No inserte nunca dedos, palos, etc. en las tomas o salidas de aire.
- Si detecta olores raros pare la unidad, desconecte el interruptor de red y consulte con su distribuidor. De lo contrario puede haber una rotura, una descarga eléctrica o fuego.
- Este aparato de aire acondicionado NO debe ser utilizado por niños ni por personas inválidas sin el control de una persona adulta.
- Los niños pequeños deben estar vigilados por personas adultas para impedir que jueguen con el equipo de aire acondicionado.
- Si se producen fugas de gas refrigerante, pare la unidad, ventile bien la habitación y avise a su proveedor.
- Este equipo se ha diseñado para ser utilizado por usuarios expertos o cualificados en comercios, industrias ligeras y granjas, o para su uso comercial por personas no expertas.

- Este aparato puede ser utilizado por niños de a partir de 8 años de edad y por personas con capacidades físicas, sensoriales o mentales reducidas, o que carezcan de experiencia y conocimientos, siempre y cuando hayan recibido supervisión o instrucciones relativas al uso del aparato de modo seguro y comprendan los riesgos existentes. Los niños no deben jugar con el aparato. La limpieza y el mantenimiento por parte del usuario no deben realizarlos niños sin la debida supervisión.
- Este aparato no debe ser utilizado por personas (incluidos niños) que presenten una discapacidad física, sensorial o mental, y tampoco por aquellos que no dispongan de la experiencia o el conocimiento necesario, a menos que lo hagan bajo la supervisión de una persona responsable de la seguridad o que hayan recibido instrucciones por parte de esta sobre uso del aparato.
- Los niños deben estar vigilados por personas adultas para impedir que jueguen con el equipo.
- Cuando instale o cambie de sitio el acondicionador de aire, o al realizar tareas de mantenimiento, utilice únicamente el refrigerante indicado en la unidad exterior para cargar los tubos del refrigerante. No lo mezcle con otro tipo de refrigerante y vacíe completamente de aire los tubos. Si el aire se mezcla con el refrigerante, podría producir una tensión anormalmente alta en el tubo del refrigerante y ocasionar una explosión u otros peligros. Usar un refrigerante distinto al indicado para el sistema provocará un fallo mecánico, un funcionamiento defectuoso del sistema o la avería de la unidad. En el peor de los casos, podría suponer un grave impedimento para garantizar la seguridad del producto.
- Esta unidad debe instalarse en habitaciones con una superficie de suelo superior a la especificada en el manual de instalación de la unidad exterior. Consulte el manual de instalación de la unidad exterior.
- Para acelerar el proceso de descongelación o para limpiar el aparato, utilice únicamente los medios recomendados por el fabricante.
- El aparato debe guardarse en una habitación sin fuentes de ignición en funcionamiento continuo (por ejemplo: llamas abiertas, un aparato de gas en funcionamiento o un calentador eléctrico en funcionamiento).
- No perfore ni queme el equipo.
- Tenga en cuenta que es posible que los refrigerantes no emitan olores.

#### ⚠ Cuidado:

- No utilice objetos puntiagudos para apretar los botones ya que podría dañarse el controlador remoto.
- No bloquee ni cubra nunca las tomas y salidas de las unidades interior y exterior.

### Eliminación de la unidad

Cuando deba eliminar la unidad, consulte con su distribuidor.

## 2. Nombres de las piezas

### ■ Unidad interior

	SLZ-KF·NA1
Pasos del ventilador	3 pasos
Deflector	Automático oscilante
Rejilla	—
Filtro	Larga duración
Indicación de limpieza de filtro	2.500 horas
Ajuste del n.º de modelo del controlador remoto inalámbrico	002

### ■ SLZ-KF·NA1

Modelo empotrado en techo de 4 direcciones

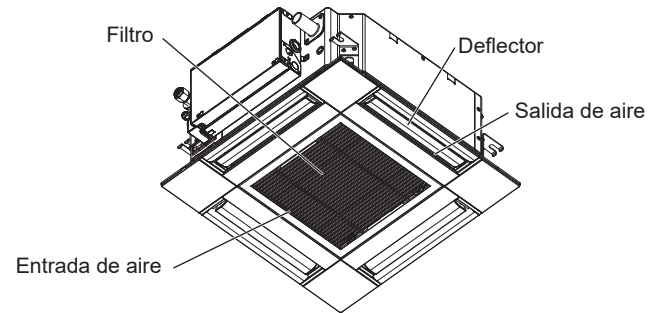

### ■ Controlador remoto cableado

#### Interfaz del controlador

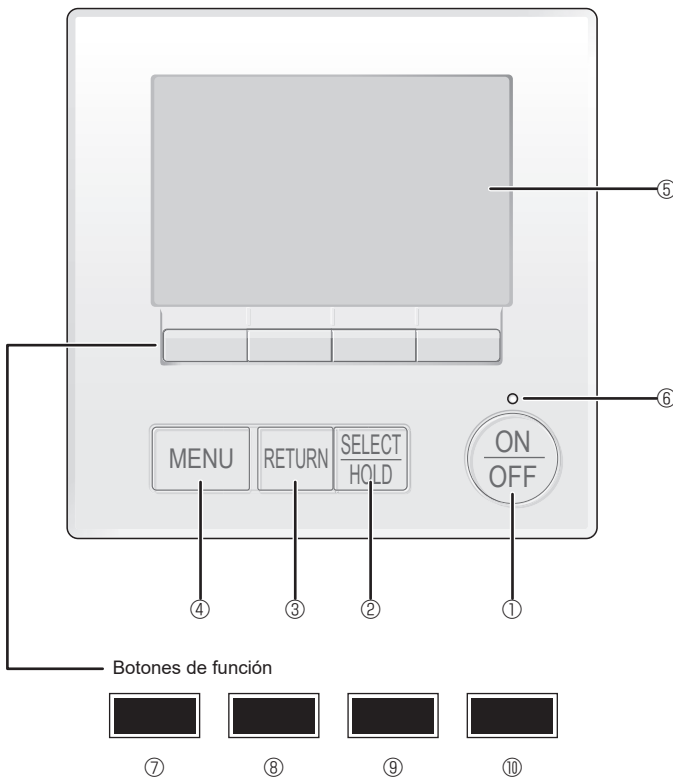

Las funciones de los botones de función cambian dependiendo de la pantalla.

Consulte la guía de funciones de los botones que aparece en la parte inferior del LCD para ver las funciones que tienen en cada una de las pantallas.

Cuando el sistema se controla a nivel central, la guía de función del botón que corresponde al botón bloqueado no aparecerá.

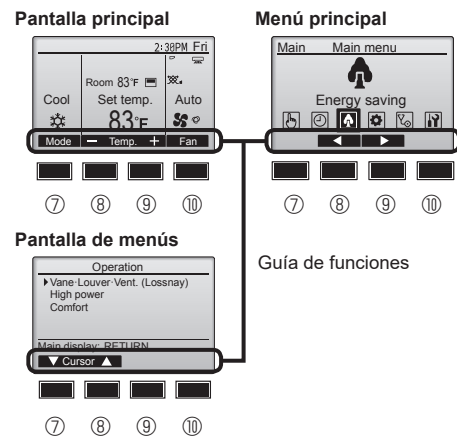

#### ① Botón [ON/OFF]

Presione para ENCENDER/APAGAR la unidad interior.

#### ② Botón [SELECT/HOLD]

Presione para guardar la configuración.

Cuando se muestra el menú Principal, al pulsar este botón se activará/desactivará la función HOLD.

#### ③ Botón [RETURN]

Pulse para volver a la pantalla anterior.

#### ④ Botón [MENU]

Presione para ir al Menú principal.

#### ⑤ LCD con iluminación de fondo

Aparecerá la configuración de operaciones.

Cuando la luz de fondo esté apagada, al presionar cualquier botón se ilumina la luz de fondo y permanece encendida durante un periodo de tiempo determinado dependiendo de la pantalla.

Cuando la luz de fondo está apagada, la luz se enciende al presionar cualquier botón, que no realizará su función. (salvo el botón [ON/OFF])

#### ⑥ Lámpara de ENCENDIDO/APAGADO

Esta lámpara se ilumina en verde mientras la unidad esté en funcionamiento. Parpadea cuando se está iniciando el controlador remoto o cuando hay un error.

#### ⑦ Botón de función [F1]

Pantalla principal: Presione para cambiar el modo de operación.

Pantalla de menús: La función del botón depende de la pantalla.

#### ⑧ Botón de función [F2]

Pantalla principal: Presione para disminuir la temperatura.

Menú principal: Púlselo para mover el cursor hacia la izquierda.

Pantalla de menús: La función del botón depende de la pantalla.

#### ⑨ Botón de función [F3]

Pantalla principal: Presione para aumentar la temperatura.

Menú principal: Púlselo para mover el cursor hacia la derecha.

#### ⑩ Botón de función [F4]

Pantalla principal: Presione para cambiar la velocidad del ventilador.

## 2. Nombres de las piezas

### Pantalla

La pantalla principal se puede visualizar en dos modos diferentes: "Completo" y "Básico". Por defecto, viene configurada a "Completo". Para cambiar al modo "Básico", cambie la configuración en la configuración de la pantalla principal. (Consulte el manual de instrucciones incluido con el controlador remoto.)

<Modo completo>

\* Todos los iconos se muestran para explicar su significado.

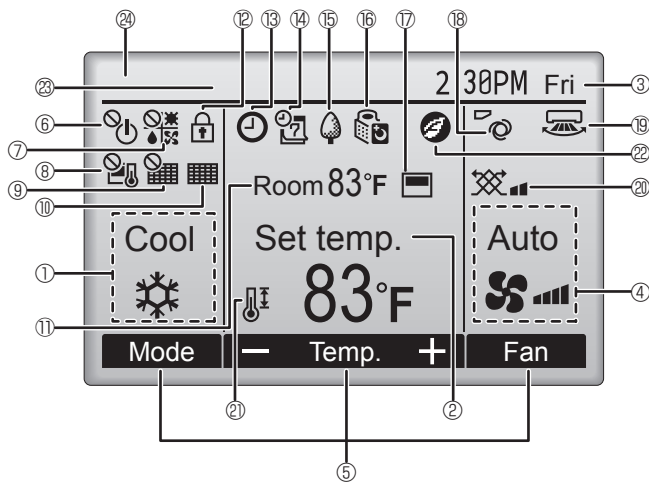

<Modo básico>

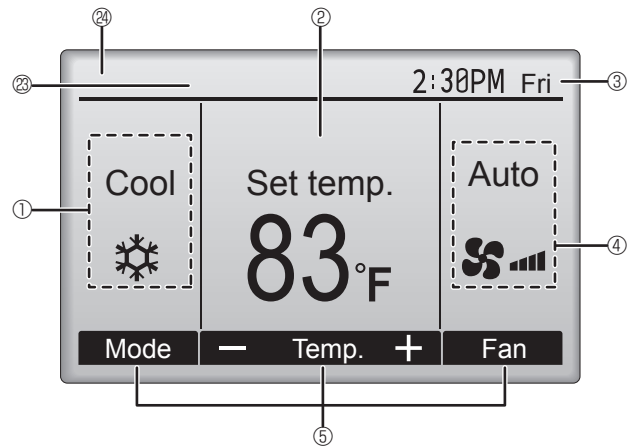

#### ① Modo de operación

#### ② Temperatura predeterminada

#### ③ Hora

#### ④ Velocidad del ventilador

#### ⑤ Guía de funciones del botón

Aquí aparecen las funciones de los botones correspondientes.



Aparece cuando el ENCENDIDO/APAGAO se controla a nivel central.



Aparece cuando el modo de funcionamiento se opera a nivel central.



Aparece cuando la temperatura predeterminada se controla a nivel central.



Aparece cuando la función de restauración del filtro se controla a nivel central.



Indica cuando necesita mantenimiento el filtro.

#### ⑪ Temperatura de la habitación



Aparece cuando los botones están bloqueados.



Se muestra cuando la función de temporizador de encendido/apagado o de temporizador de apagado automático están activadas.



aparece al deshabilitar el programador mediante el sistema de control centralizado.



Se muestra cuando la función HOLD está activada.



Aparece cuando se activa el programador semanal.



Aparece mientras la unidad está funcionando en modo ahorro de energía. (No aparecerá en algunos modelos de unidades interiores)



Aparece mientras las unidades exteriores están funcionando en modo silencioso.

(Esta indicación no está disponible en los modelos CITY MULTI).



Aparece cuando el termistor incorporado en el controlador remoto está activado para controlar la temperatura de la habitación (⑪).

aparece cuando el termistor de la unidad interior está activado para controlar la temperatura de la habitación.



Indica la configuración del ábaco.



Indica la configuración de la tablilla.



Indica la configuración de la ventilación.



Aparece cuando se restringe el rango de temperatura predeterminada.



Se muestra cuando se realiza una operación de ahorro de energía utilizando una función de "3D i-See sensor".

#### ⑳ Control centralizado

Se muestra durante un cierto período de tiempo cuando se utiliza un dispositivo con control centralizado.

#### ㉑ Visualización preliminar de errores

Se muestra un código de error durante el error preliminar.

La mayoría de las configuraciones (excepto APAGAR/ENCENDER, modo, velocidad del ventilador, temperatura) pueden realizarse desde el menú Principal. (Consulte la Página 6).

## 2. Nombres de las piezas

### ■ Controlador remoto inalámbrico

**Nota:**

En este manual de funcionamiento, el término "Controlador remoto inalámbrico" se refiere únicamente al modelo PAR-SL101A-E. Si necesita información acerca de otros controladores remotos, consulte el manual de funcionamiento que se incluye con la rejilla, que incluye un controlador remoto, o el manual de funcionamiento que se incluye con el controlador remoto opcional.

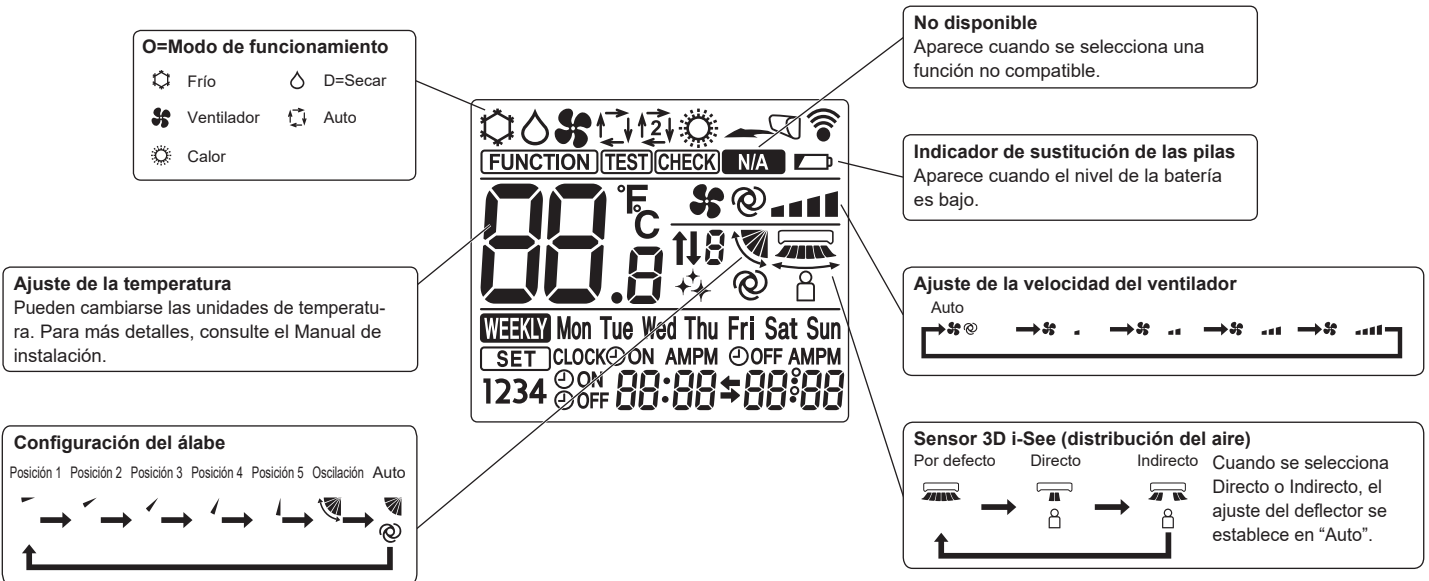
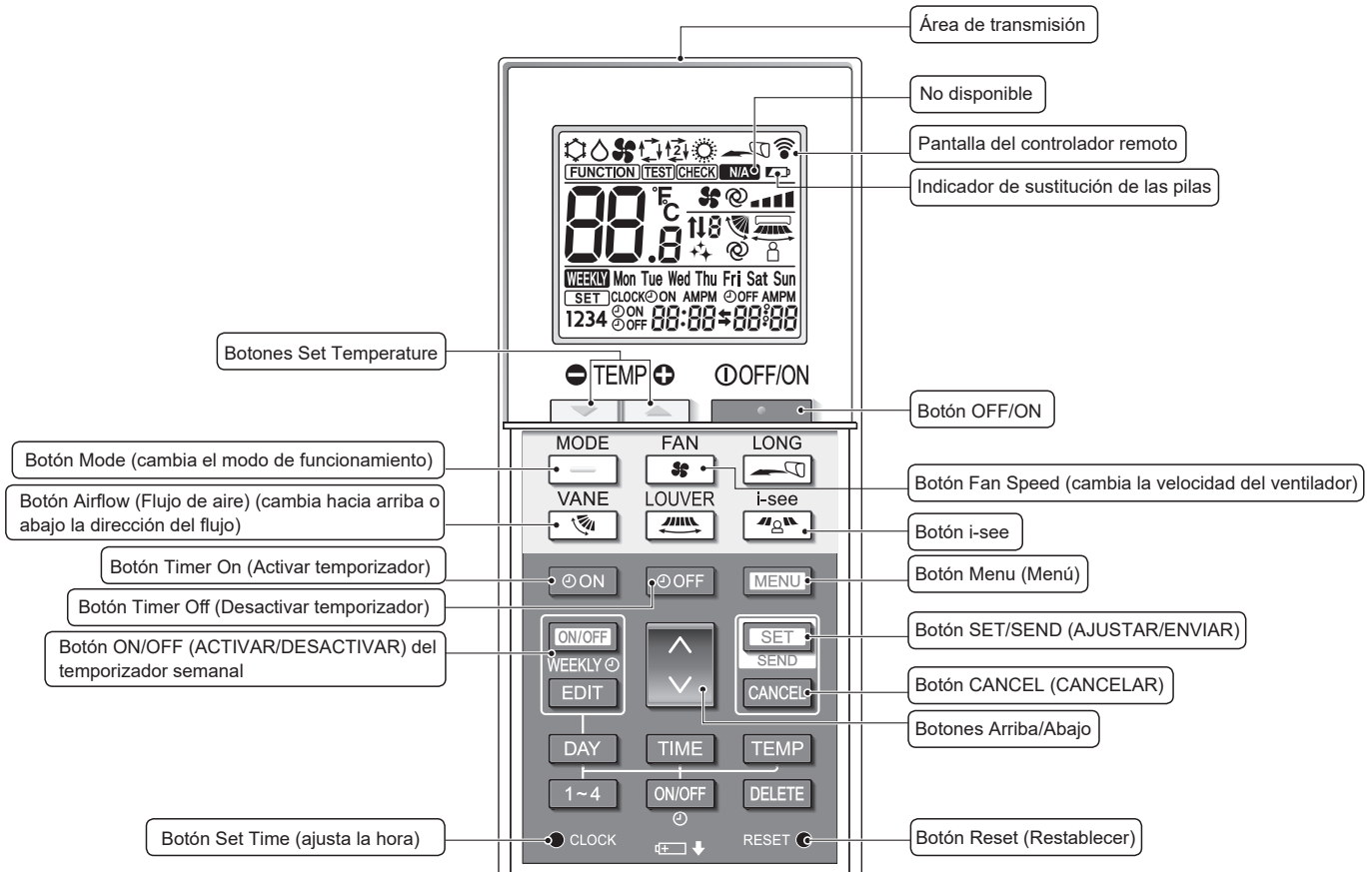

## 2. Nombres de las piezas

### Notas (solo para el controlador remoto inalámbrico):

- Cuando utilice el controlador remoto inalámbrico, apunte hacia el receptor de la unidad interior.
- Si el controlador remoto se utiliza unos 3 minutos después de encender la unidad interior, esta puede pitar dos veces, ya que estará realizando la comprobación automática inicial.
- La unidad interior pitará para confirmar que ha recibido la señal transmitida desde el controlador remoto. La unidad interior puede recibir señales emitidas a un máximo de 7 metros en línea recta en un rango de 45° a derecha e izquierda de la unidad. Sin embargo, ciertos sistemas de iluminación, con fluorescentes o luces fuertes, pueden afectar a la capacidad de recepción de señal de la unidad interior.
- Para impedir que el controlador remoto se pierda, instale el soporte incluido con el controlador remoto en una pared y asegúrese de colocar el mando en su soporte tras su uso.

### ⚠ Atención:

- **No deseché el controlador por su cuenta.**
  - Si debe desecharlo, consulte con su distribuidor.
- **Nunca modifique ni repare el controlador por su cuenta.**
  - Cualquier deficiencia causada por la modificación o reparación puede provocar una descarga eléctrica o un incendio. Consulte con su distribuidor acerca de las reparaciones.
- **Detenga el equipo si la luz de funcionamiento del receptor del controlador parpadea o si se produce alguna situación anómala.**
  - Si deja el controlador en estas condiciones puede provocar un incendio o una avería. Informe de dichas situaciones a su distribuidor.
- **Nunca permita que las pilas alcalinas se cortocircuiten. Nunca las desmonte, las caliente ni las eche al fuego.**
  - Si lo hace, pueden producirse fugas de líquido alcalino que puede penetrarle en los ojos o provocar que las pilas exploten o se calienten, provocando lesiones personales, quemaduras o averías mecánicas. Si el líquido alcalino entra en contacto con su piel o con la ropa, lávelas con agua limpia. Si le penetra en los ojos, láveselos con agua limpia y acuda inmediatamente a un centro médico.

### ⚠ Cuidado:

- **No deje caer el controlador.**
  - Si lo hace, la carcasa podría romperse e impedir el control.
- **No lo lave con agua.**
  - Si lo hace, podría provocar una descarga eléctrica o averías.
- **No toque ningún botón de control con las manos mojadas.**
  - Si lo hace, podría provocar una descarga eléctrica o averías.
- **No pulse ningún botón de control con un objeto afilado.**
  - Si lo hace, podría provocar una descarga eléctrica o averías.
- **El uso incorrecto de las pilas puede provocar fugas de líquido, explosiones o calentamiento, dando lugar a averías o lesiones personales. Tenga en cuenta los siguientes puntos.**
  - (1) No recargue las pilas.
  - (2) Inserte las pilas en el sentido correcto.
  - (3) No utilice pilas nuevas y usadas ni pilas de distintos tipos.
  - (4) Retire las pilas inmediatamente una vez agotadas.

### ■ Unidad exterior

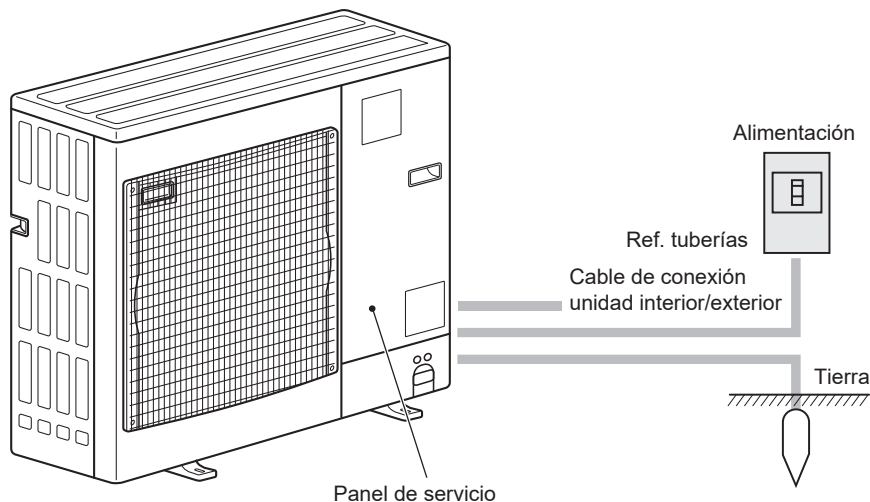

### Instalación/sustitución de pilas

1. Retire la cubierta superior, inserte dos pilas LR6 AA y vuelva a colocar la cubierta superior.

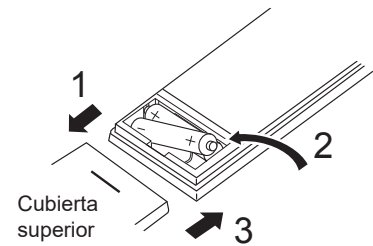

Dos pilas LR6 AA  
 Inserte las pilas comenzando por el polo negativo (-). Al insertar las pilas, respete la polaridad (+, -).

2. Pulse el botón Reset (Restablecer).

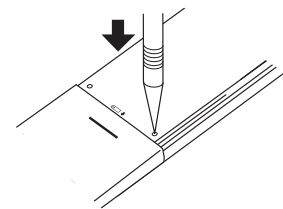

Pulse el botón Reset (Restablecer) con un objeto terminado en punta.

Después de instalar/sustituir las pilas, ajuste el reloj.

Si no ajusta el reloj, no podrá utilizar parte de las funciones del controlador remoto.

### 3. Manejo

■ Para obtener información sobre el método de funcionamiento, consulte el manual de instrucciones suministrado con cada controlador remoto.

#### 3.1. Encendido/Apagado del sistema

[ON]



Presione el botón [ON/OFF].  
La lámpara de ENCENDIDO/APAGADO se iluminará en verde y comenzará a funcionar la unidad.  
Cuando "LED lighting" (Iluminación LED) está ajustada en "No", la lámpara de ENCENDIDO/APAGADO no se encenderá.

\* Consulte el manual de instalación del controlador remoto cableado.

[OFF]

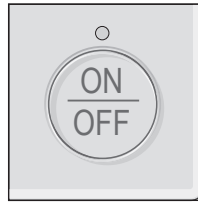

Presione de nuevo el botón de [ON/OFF].  
La lámpara de ENCENDIDO/APAGADO se apagará y la unidad dejará de funcionar.

**Nota:**  
Aunque pulse el botón ENCENDIDO/APAGADO inmediatamente después de terminar la operación en curso, el aire acondicionado no se iniciará durante unos 3 minutos.  
Ello sirve para evitar daños en los componentes internos.

#### ■ Memoria del estado de funcionamiento

	Configuración del controlador remoto
Modo de funcionamiento	Modo de funcionamiento antes de apagar la unidad
Temperatura predeterminada	Temperatura predeterminada antes de apagar la unidad
Velocidad del ventilador	Velocidad del ventilador antes de apagar la unidad

#### ■ Rango de temperatura predeterminada configurable

Modo de funcionamiento	Rango de temperatura predeterminada
Frío/Secar	19 – 30 °C, 67 – 87 °F
Calor	17 – 28 °C, 63 – 83 °F
Auto	19 – 28 °C, 67 – 83 °F
Ventilador/Ventilación	No se puede configurar

## 3. Manejo

### 3.2. Selección Modo

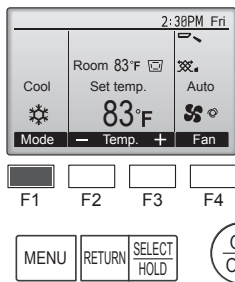

Presione el botón [F1] para ver los modos de operación en el orden de: "Cool" (Frio), "Drying" (Secar), "Fan" (Vent.), "Auto" y "Heat" (Calor). Seleccione el modo de funcionamiento deseado.

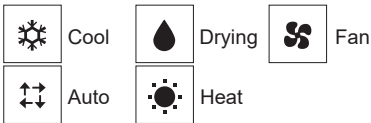

- Los modos de funcionamiento que no estén disponibles para el modelo de unidad interior conectado no aparecerán en la pantalla.

#### Qué significa que parpadee el icono de modo

El icono de modo parpadeará cuando las otras unidades en el mismo sistema de refrigeración (conectado a la misma unidad exterior) están funcionando ya en un modo diferente. En este caso, el resto de la unidad en el mismo grupo podrá funcionar solamente en el mismo modo.

### Información sobre los equipos de aire acondicionado multisistema (Unidad exterior: serie MXZ)

► Los equipos de aire acondicionado multisistema (unidad exterior de la serie MXZ) permiten conectar dos o más unidades interiores a una sola unidad exterior. Estas unidades interiores (dos o más) podrán funcionar simultáneamente, dependiendo de la capacidad del equipo.

- Si intenta poner en funcionamiento de manera simultánea dos o más unidades interiores conectadas a una sola unidad exterior, una para la refrigeración y otra para la calefacción, el equipo selecciona el modo de funcionamiento de la unidad interior que ha de funcionar en primer término. El resto de unidades interiores que tengan que ponerse en funcionamiento posteriormente no pueden activarse y mostrarán un estado de funcionamiento que parpadeará. En este caso, seleccione el mismo modo de funcionamiento en todas las unidades interiores.
- Puede darse el caso de que la unidad interior, que esté funcionando en modo "Auto", no pueda cambiar entre los modos "Cool" (Frio)/"Heat" (Calor) y quede en estado de espera.
- Si la unidad interior empieza a funcionar al mismo tiempo que la unidad exterior está eliminando la escarcha, tardará unos minutos (Máx. 15 minutos aproximadamente) en generar aire caliente.
- En el modo de calefacción, aunque la unidad interior no esté en funcionamiento, es posible que dicha unidad se caliente o se oiga el ruido del refrigerante, pero esto no supone ninguna anomalía. Lo que sucede es que el refrigerante circula continuamente dentro de la unidad interior.

#### Funcionamiento automático

- De acuerdo con la temperatura ajustada, el funcionamiento de refrigeración comenzará si la temperatura de la sala es demasiado alta. El modo de calefacción comenzará si la temperatura de la sala es demasiado baja.

- Durante el funcionamiento automático, si la temperatura de la sala cambia y permanece 2 °C (4 °F) o más por encima de la temperatura ajustada durante 15 minutos, el acondicionador de aire cambiará a modo de refrigeración. Asimismo, si la temperatura permanece 2 °C (4 °F) o más por debajo de la temperatura ajustada durante 15 minutos, el acondicionador de aire cambiará a modo de calefacción.

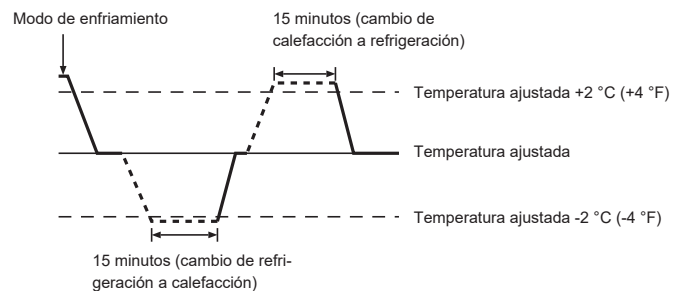

### 3.3. Ajuste de la temperatura

#### <Cool (Frio), Drying (Secar), Heat (Calor), y Auto>

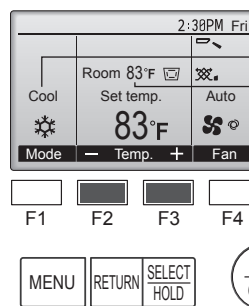

Modo de operación

Temperatura de la habitación (Consulte el Manual de instalación.)

Pulse el botón [F2] para disminuir la temperatura preestablecida y pulse el botón [F3] para aumentarla.

- Consulte la tabla del apartado 3.1 para conocer el rango de temperatura seleccionable para los distintos modos de funcionamiento.
- El rango de temperatura predeterminada no se puede configurar para el funcionamiento del Ventilador/Ventilación.
- La temperatura preestablecida será visualizada en Centígrados en incrementos de 0,5 o 1 grado, o en Fahrenheit, dependiendo del modelo de unidad interior y del ajuste del modo de pantalla del control remoto.

### 3. Manejo

#### 3.4. Ajuste de la velocidad del ventilador

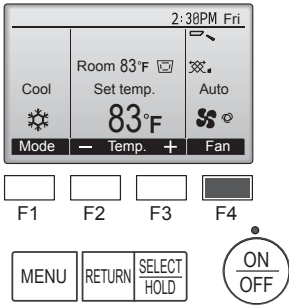

Presione el botón [F4] para ver las velocidades del ventilador en el siguiente orden.

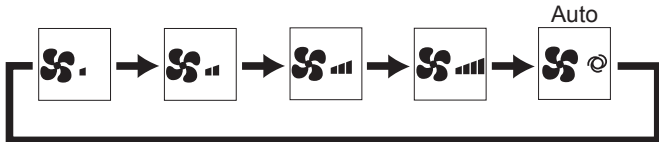

- Las velocidades de ventilador disponibles dependen de los modelos de unidades interiores conectados.

**Notas:**

- El número de velocidades del ventilador disponibles depende del tipo de unidad conectada.
- En los siguientes casos, la velocidad real del ventilador generada por la unidad diferirá de la velocidad mostrada en la pantalla del mando a distancia.
  - Cuando la pantalla está en los estados "Standby" (Reserva) o "Defrost" (Descongelación).
  - Cuando la temperatura del intercambiador de calor es baja en modo de calefacción (por ejemplo, inmediatamente después de que se active el modo de calefacción).
  - En modo HEAT, cuando la temperatura ambiente de la habitación es superior al valor de configuración de la temperatura.
  - En el modo REFRIGERACIÓN, cuando la temperatura ambiente es inferior al ajuste de la temperatura.
  - Cuando la unidad está en el modo Secar.

#### 3.5. Ajuste de la dirección del flujo de aire

##### 3.5.1 Navegación por el Menú principal

<Acceder al Menú principal>

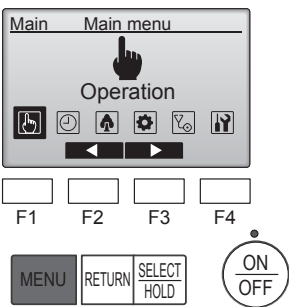

Presione el botón [MENU] en la pantalla Principal. Aparecerá el Menú principal.

<Selección del elemento>

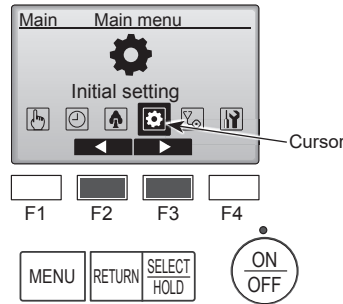

Presione [F2] para mover el cursor hacia la izquierda. Presione [F3] para mover el cursor hacia la derecha.

<Salir de la pantalla del Menú principal>

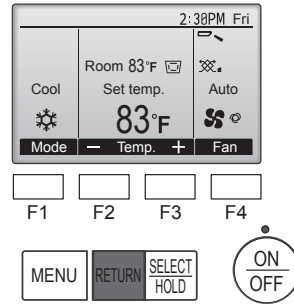

Presione el botón [RETURN] para salir del Menú principal y volver a la pantalla principal.

Si no se toca ningún botón durante 10 minutos, la pantalla volverá automáticamente a la Pantalla principal. No se guardará ninguno de los cambios realizados que no se hayan guardado.

<Visualización de las funciones no admitidas>

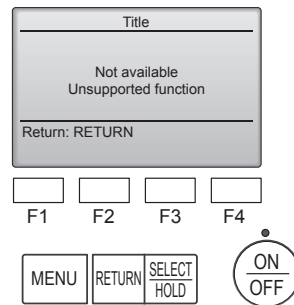

Aparecerá un mensaje a la izquierda si el usuario selecciona una función no admitida por el modelo de unidad interior correspondiente.

##### 3.5.2 Lama·Vent. (Lossnay)

<Acceder al menú>

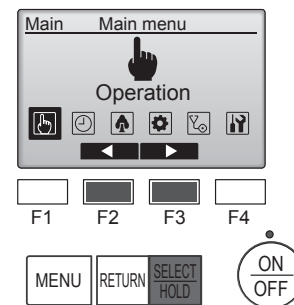

Seleccione "Operation" (Funcionamiento) desde el menú Principal (consulte la 3.5.1) y presione el botón [SELECT/HOLD].

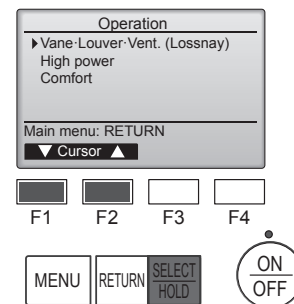

Seleccione "Vane·Louver·Vent. (Lossnay)" (Deflector·Rejilla·Vent. (Lossnay)) desde el menú Funcionamiento y presione el botón [SELECT/HOLD].

### 3. Manejo

#### <Configuración del álabe>

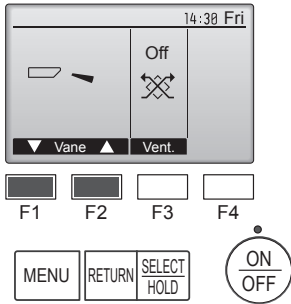

Pulse el botón [F1] o [F2].

Pulse el botón de la forma indicada anteriormente para navegar por las siguientes opciones de configuración.

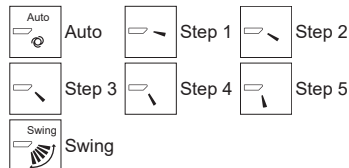

Seleccione "Swing" (Oscilación) para que los álabes se muevan hacia arriba y hacia abajo automáticamente.

Cuando configure de "Step 1" (Posición 1) a "Step 5" (Posición 5), el álabe estará fijo en el ángulo seleccionado.

- **1h** bajo el icono de configuración del álabe

Este icono se muestra cuando el deflector está configurado a "Step 5" (Posición 5) y el ventilador funciona a baja velocidad al refrigerar o deshumidificar (dependiendo del modelo). El icono desaparecerá en una hora y la configuración cambiará automáticamente.

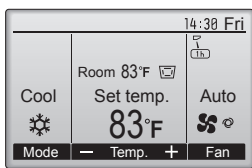

#### <Configuración de la ventilación>

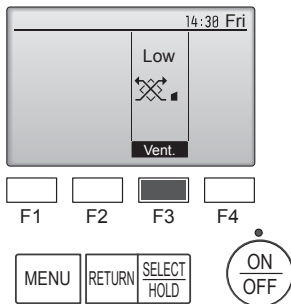

Presione el botón [F4] para pasar por las opciones de configuración de la ventilación en el siguiente orden: "Off", "Low" (Baja) y "High" (Alta).

\* Solamente se puede configurar cuando está conectada la unidad LOSSNAY.



- El ventilador en algunos modelos de unidades interiores puede bloquearse con ciertos modelos de unidades de ventilación.

#### <Volver al Menú principal>

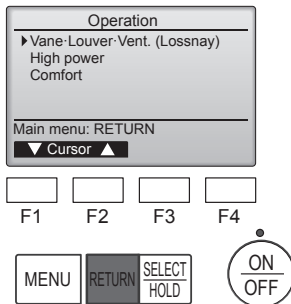

Presione el botón [RETURN] para volver al Menú principal.

#### Notas:

- Durante la operación de oscilación, la indicación de dirección en la pantalla no cambia al mismo tiempo que los deflectores direccionales de la unidad.
- Las direcciones disponibles dependen del tipo de unidad conectada.
- En los siguientes casos, la dirección real del aire diferirá de la dirección indicada en la pantalla del mando a distancia.
  1. Cuando la pantalla está en los estados "STAND BY" (RESERVA) o "DEFROST" (DESCONGELACIÓN).
  2. Inmediatamente después de iniciar el modo calentador (durante la espera para la realización del cambio).
  3. En modo calentador, cuando la temperatura ambiente de la sala sea superior a la configuración de la temperatura.

#### <Para ajustar el aire en dirección Arriba/Abajo de forma fija>

#### Notas:

- Según la unidad exterior que se vaya a conectar, esta función no puede ajustarse.

- Para las series SLZ-KF-NA1, la salida de aire correspondiente solo puede fijarse en una determinada dirección mediante los siguientes procedimientos. Una vez fijada la salida, solo ésta se fija cada vez que se encienda el acondicionador de aire (el resto de salidas siguen la dirección de aire ARRIBA/ABAJO ajustada en el controlador remoto).

#### ■ Definición de términos

- "Refrigerant address No." (Nº dirección refrigerante) y "Unit No." (unidad nº) son los números asignados al acondicionador de aire.
- "Salida nº" es el número asignado a cada salida del acondicionador de aire. (Consulte la siguiente ilustración.)
- "Dirección del aire Arriba/Abajo" es la dirección (ángulo) que se ha de fijar.

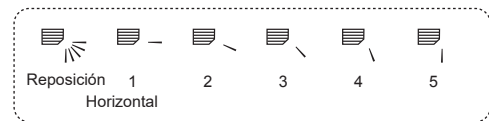

#### Ajuste del controlador remoto

En esta salida, la dirección de circulación del aire está controlada por el ajuste del controlador remoto.

#### Fijación

En esta salida, la circulación del aire está fijada en una dirección concreta.

\* Si tiene frío debido a que el aire le da directamente, la circulación de éste puede fijarse en posición horizontal para que no ocurra esto.

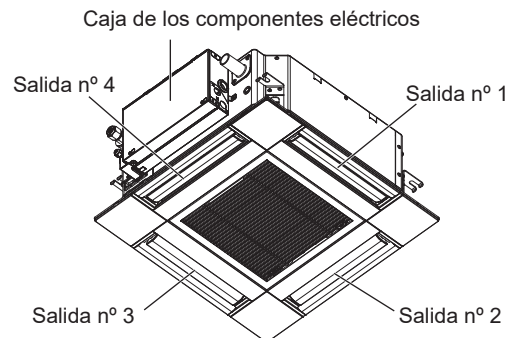

#### Nota:

El nº de salida se indica según el número de ranuras en ambos extremos de cada salida de aire. Ajuste la dirección del aire consultando la información que se muestra en la pantalla del controlador remoto.

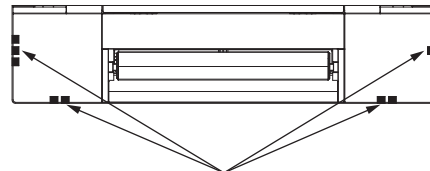

Marcas de identificación de la salida de aire

### 3. Manejo

#### ■ Ángulo lama manual (Controlador remoto cableado)

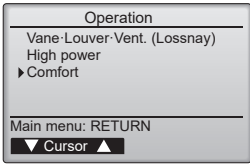

① Seleccione "Comfort" (CÓMODO) desde el menú Funcionamiento y pulse el botón [SELECT/HOLD].

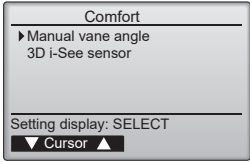

② Seleccione "Manual vane angle" (Ángulo lama manual) con los botones [F1] o [F2], y presione el botón [SELECT/HOLD].

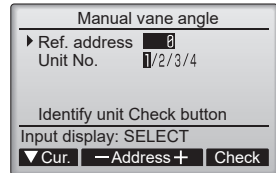

③ Mueva el cursor a "Ref. address" (Codificación) o "Unit No." (Nº Unid.) con el botón [F1] para seleccionar.

Seleccione la dirección del refrigerante y el número de unidad para las unidades cuyos álabes haya que fijar, con el botón [F2] o [F3], y presione el botón [SELECT/HOLD].

- Ref. address (Codificación): Dirección refrigerante
- Unit No. (Nº Unid.): 1, 2, 3, 4

Presione el botón [F4] para confirmar la unidad.

Seleccione "Vane" (Deflector) con el botón [F1].

Seleccione "4-way" (4 vías) o "2-way" (2 vías) con el botón [F2] o [F3], y pulse el botón [F4].

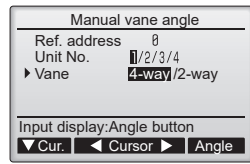

④ Se mostrará el ajuste actual de los deflectores.

Seleccione las salidas que desee de "1", "2", "3", "4", o "1, 2, 3, 4 (todas las salidas)" con el botón [F1] o [F2]. Pulse el botón [F3] o [F4] para alternar entre estas opciones y seleccione el ajuste deseado.

\* Reducción de corrientes  
La dirección del flujo de aire para este ajuste es más horizontal que la dirección del flujo de aire para el ajuste "Step 1" (Posición 1) para reducir la sensación de corrientes de aire. La reducción de corrientes solo puede ajustarse para 1 deflector.

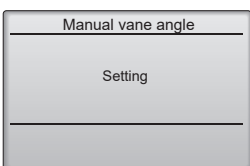
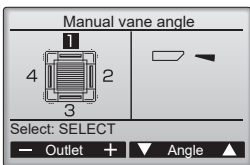

**Nota:**  
No establezca la reducción de corrientes en un entorno con una humedad alta. En caso contrario, podría formarse condensación y causar goteo.

#### ■ Configuración del álabe

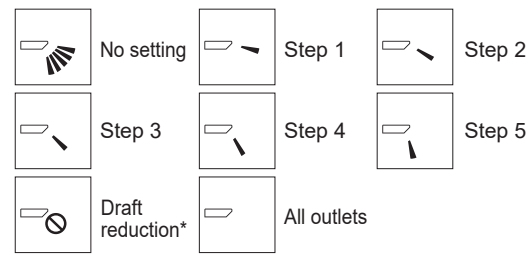

Presione el botón [SELECT/HOLD] para guardar los ajustes. Aparecerá una pantalla indicando que se está transmitiendo la información de configuración.

Los cambios de configuración se realizarán en la salida seleccionada. La pantalla volverá automáticamente a la mostrada arriba una vez se haya completado la transmisión.

Realice las configuraciones para las otras salidas, siguiendo los mismos procedimientos.

**Si se seleccionan todas las salidas, se mostrará la siguiente vez que la unidad entre en funcionamiento.**

Navegación por las pantallas

- Para volver al Menú principal ..... Botón [MENU]
- Para volver a la pantalla anterior ..... Botón [RETURN]

#### ■ Ángulo manual del deflector (mando a distancia inalámbrico)

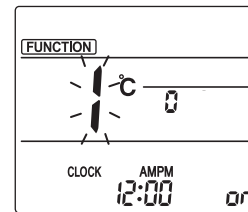

Fig. 1

① Vaya al modo de ajuste manual del deflector

Pulse el botón [MENU]. (Inicie esta operación con la pantalla de estado del mando a distancia apagada). "FUNCTION" (FUNCIÓN) se ilumina y "1" parpadea. (Fig. 1) Pulse el botón [<] para seleccionar "2" y, a continuación, pulse el botón [SET].

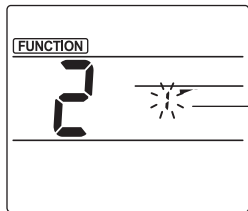

Fig. 2

② Seleccione el número de deflector (Fig. 2)

Pulse los botones [<] y [>] para seleccionar el número de deflector (A) y, a continuación, pulse el botón [SET].

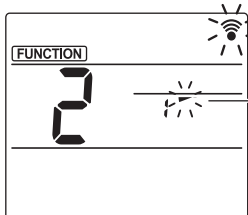

Fig. 3

③ Ajuste el ángulo del deflector (Fig. 3)

Pulse los botones [<] y [>] para seleccionar el ángulo del deflector (B). Apunte el mando a distancia inalámbrico hacia el receptor de la unidad interior, y luego pulse el botón [SET].

Pantalla				
Configuración	Posición 1	Posición 2	Posición 3	Posición 4
Pantalla			Ninguna visualización	
Configuración	Posición 5	Sin configurar	Reducción de corrientes	

\* La reducción de corrientes sólo puede ajustarse para 1 deflector. El ajuste sólo se activa para el último deflector que se configuró.

### 3. Manejo

#### ■ Procedimiento de confirmación (Controlador remoto cableado)

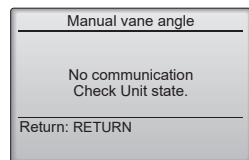
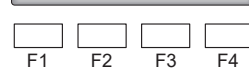
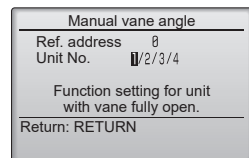
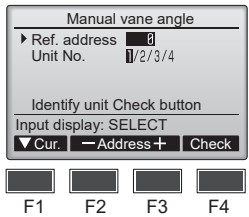

- ① En primer lugar, confirme ajustando "Ref. address" (Codificación) a 0 y "Unit No." (Nº Unid.) a 1.
  - Mueva el cursor a "Ref. address" (Codificación) o "Unit No." (Nº Unid.) con el botón [F1] para seleccionar.
  - Seleccione la dirección del refrigerante y el número de unidad para las unidades cuyos álabes haya que fijar, con el botón [F2] o [F3], y presione el botón [SELECT/HOLD].
  - Ref. address (Codificación): Dirección refrigerante
  - Unit No. (Nº Unid.): 1, 2, 3, 4  
Presione el botón [F4] para confirmar la unidad.
- ② Cambie el "Unit No." (Nº Unid.) en orden y compruebe todas las unidades.
  - Pulse el botón [F1] para seleccionar "Unit No." (Nº Unid.). Pulse el botón [F2] o [F3] para cambiar el "Nº Unid." a la unidad que desea comprobar, y luego pulse el botón [F4].
  - Después de pulsar el botón [F4], espere unos 15 segundos y compruebe el estado actual del acondicionador de aire.
    - La lama está orientada hacia abajo.
    - Este acondicionador de aire se visualiza en el controlador remoto.
    - Todas las salidas están cerradas.
    - Pulse el botón [RETURN] y continúe la operación desde el principio.
    - Se visualizan los mensajes mostrados a la izquierda. → El dispositivo de destino no existe en esta codificación de refrigerante.
- ③ Cambie la "Ref. address" (Codificación) al siguiente número.
  - Consulte el paso ① para cambiar la "Ref. address" (Codificación) y continúe con la confirmación.

### 3.6. Ajuste del sensor 3D i-See

#### 3.6.1 Ajuste del sensor 3D i-See

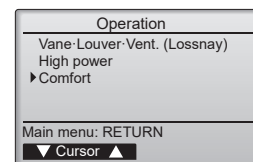

- ① Seleccione "Operation" (Funcionamiento) desde el menú Principal y pulse el botón [SELECT/HOLD].
- ② Seleccione "Comfort" (Cómodo) desde el menú Funcionamiento y pulse el botón [SELECT/HOLD].

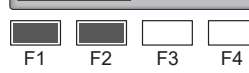
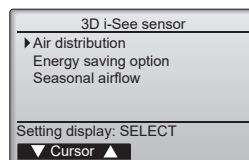
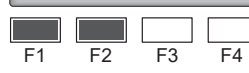
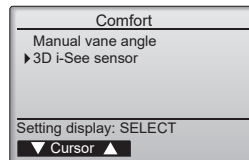

#### 3.6.2 Distribución del aire

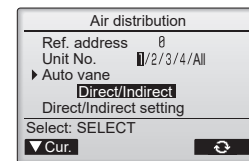
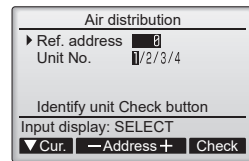

- ③ Seleccione "3D i-See sensor" con el botón [F1] o [F2], y pulse el botón [SELECT/HOLD].

- ④ Seleccione el menú deseado con el botón [F1] o [F2], y pulse el botón [SELECT/HOLD].
  - Air distribution (Distribución del aire)  
Seleccione el método de control de la dirección del flujo de aire cuando ésta se ajusta a "Auto".
  - Energy saving option (Opción de ahorro de energía)  
Activa el modo de ahorro de energía en función de si el 3D i-see Sensor detecta personas en la habitación.
  - Seasonal airflow (Flujo de aire estacional)  
Cuando el termostato se apaga, el ventilador y los deflectores funcionan según los ajustes de control.

- ① Mueva el cursor hacia "Ref. address" (Codificación) o "Unit No." (Nº Unid.) con el botón [F1] para seleccionar una opción. Seleccione la dirección del refrigerante y el número de unidad para las unidades cuyos deflectores deba fijar, con el botón [F2] o [F3], y pulse el botón [SELECT/HOLD].
  - Codificación: dirección del refrigerante
  - Nº Unid.: 1, 2, 3, 4  
Pulse el botón [F4] para confirmar la unidad. Solo el deflector de la unidad interior de destino apunta hacia abajo.

- ② Seleccione el menú con el botón [F4]. Por defecto → Zona → Directo/Indirecto → Por defecto...

Por defecto: el movimiento de los deflectores es el mismo que durante el funcionamiento normal.

"Zona\*": Los deflectores se mueven en la dirección del flujo de aire hacia abajo, hacia las zonas con una temperatura del suelo elevada durante el modo de refrigeración y hacia las zonas con una temperatura del suelo baja durante el modo de calefacción. En caso contrario, los deflectores se mueven en la dirección del flujo de aire horizontal.

"Direct/Indirect"\* (Directo/Indirecto): los deflectores se mueven automáticamente en función de las zonas donde se detectan personas. Los deflectores funcionan como se indica en la tabla siguiente.

\* Para activar esta función, la dirección del flujo de aire debe ajustarse a "Auto".

### 3. Manejo

	Ajuste de los deflectores	
	Directo	Indirecto
Refrigeración	horizontal → oscilación	mantener horizontal
Calefacción	mantener hacia abajo	hacia abajo → horizontal

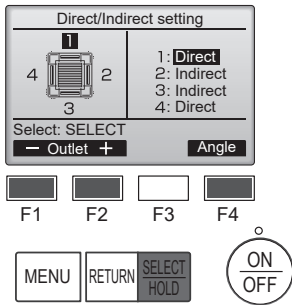

③ Si selecciona Directo/Indirecto, configure cada salida de aire. Seleccione la salida de aire con el botón [F1] o [F2], y cambie el ajuste con el botón [F4]. Después de cambiar la configuración de todas las salidas de aire, pulse el botón [SELECT/HOLD] para guardar la configuración.

\* Para activar esta función, la dirección del flujo de aire debe ajustarse a "Auto".

#### ■ Botón i-See (mando a distancia inalámbrico)

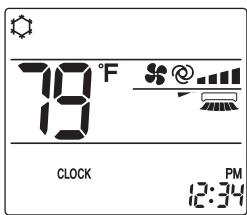

① Cada vez que pulsa durante el funcionamiento, el ajuste cambia en este orden: DESACTIVADO → Directo → Indirecto.

Pantalla			
Configuración	DESACTIVADO	Directo	Indirecto

Cuando el ajuste cambia de DESACTIVADO a Directo o Indirecto, el ajuste del deflector cambia a "Auto". Este ajuste se aplica conjuntamente a todos los deflectores.

#### 3.6.3 Opción de ahorro de energía

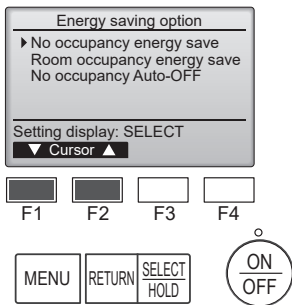

① Seleccione el menú deseado con el botón [F1] o [F2].

**Ahorro de energía cuando no hay nadie en la sala**  
Si no hay nadie en la habitación durante 60 minutos o más, se realiza el funcionamiento de ahorro de energía equivalente a 2 °C (4 °F).

**Ahorro de energía cuando hay personas en la sala**  
Si el número de personas en la habitación se reduce a aproximadamente el 30% de la capacidad máxima, se realiza el funcionamiento de ahorro de energía equivalente a 1 °C (2 °F).

**Desactivación automática cuando no hay nadie en la sala**  
Si no hay nadie en la habitación durante el período de tiempo definido (60–180 minutos), la operación se detiene automáticamente.

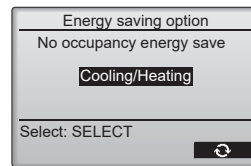

② Si se ha seleccionado Ahorro de energía cuando no hay nadie en la sala o Ahorro de energía cuando hay personas en la sala

Seleccione el ajuste con el botón [F4].

DESACTIVADO → Solo refrigeración → Solo calefacción → Refrigeración/Calefacción → DESACTIVADO...

Después de cambiar la configuración, pulse el botón [SELECT/HOLD] para guardarla.

**DESACTIVAR:** la función está desactivada.

**Solo refrigeración:** la función solo se activa durante el modo de refrigeración.

**Solo calefacción:** la función solo se activa durante el modo de calefacción.

**Refrigeración/Calefacción:** la función se activa tanto durante el modo de refrigeración como durante el modo de calefacción.

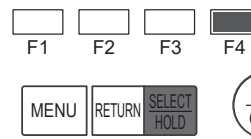
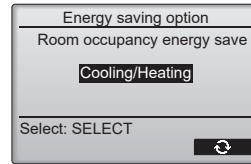

③ Si se ha seleccionado Desactivación automática cuando no hay nadie en la sala

Ajuste la duración con el botón [F3] o [F4].

---: el ajuste está desactivado (la operación no se detendrá automáticamente).

60–180: la duración puede ajustarse en incrementos de 10 minutos.

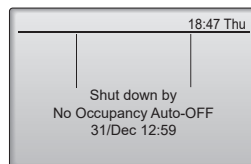
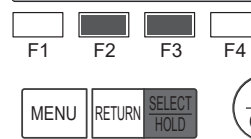
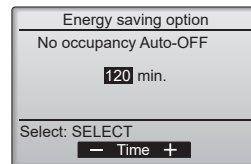

④ El mensaje de la izquierda aparecerá si la operación se detuvo automáticamente con el ajuste Desactivación automática cuando no hay nadie en la sala.

### 3. Manejo

#### 3.6.4 Función Flujo de aire estacional

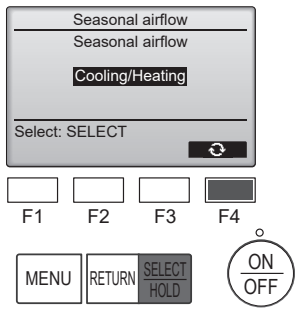

① Seleccione la configuración con el botón [F4].  
DESACTIVADO → Solo refrigeración → Solo calefacción → Refrigeración/ Calefacción → DESACTIVADO...

Después de cambiar la configuración, pulse el botón [SELECT/HOLD] para guardarla.

DESACTIVAR: la función está desactivada.

Solo refrigeración: cuando el termostato se apaga durante el modo de refrigeración, los deflectores se mueven hacia arriba y hacia abajo. Solo calefacción: cuando el termostato se apaga durante el modo de calefacción, los deflectores se mueven en la dirección del flujo de aire horizontal para hacer circular el aire.

Refrigeración/Calefacción: la función se activa tanto durante el modo de refrigeración como durante el modo de calefacción.

\* Para activar esta función, la dirección del flujo de aire debe ajustarse a "Auto".

#### Notas:

No se detectarán personas en los siguientes lugares.

- A lo largo de la pared en la que está instalado el acondicionador de aire
- Directamente debajo del acondicionador de aire
- Donde haya un obstáculo, por ejemplo muebles, entre la persona y el acondicionador de aire

Es posible que no se detecten personas en las siguientes situaciones.

- La temperatura de la sala es elevada.
- La persona lleva ropa muy gruesa y su piel no está expuesta.
- Hay presente un calefactor cuya temperatura cambia significativamente.
- Es posible que no se detecten ciertas fuentes de calor, como niños pequeños o mascotas.
- La fuente de calor permanece sin moverse mucho tiempo.

El sensor 3D i-See se activa aproximadamente una vez cada 3 minutos para medir la temperatura ambiente y detectar personas en la sala.

- El sonido de funcionamiento intermitente es un sonido normal que se emite al moverse el sensor 3D i-See.
- Si se utiliza el Controlador Remoto MA para controlar varios sistemas de refrigeración, no puede utilizarse la desactivación automática cuando no hay nadie en la sala.

### 4. Temporizador

- Las funciones del temporizador son distintas en cada controlador remoto.
- Para obtener información sobre el manejo del controlador remoto, consulte el manual de instrucciones correspondiente incluido con cada controlador remoto.

### 5. Mantenimiento y limpieza

#### ■ Información Filtros

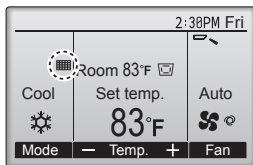

aparecerá en la pantalla principal en modo Completo cuando llegue el momento de limpiar los filtros.

**Limpie, lave o cambie los filtros cuando aparezca esta señal. Consulte el Manual de instalación de la unidad interior para obtener más detalles.**

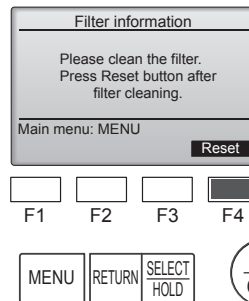

Presione el botón [F4] para restaurar la señal de filtro. Consulte el manual de Instrucciones de la unidad interior para ver cómo se limpia el filtro.

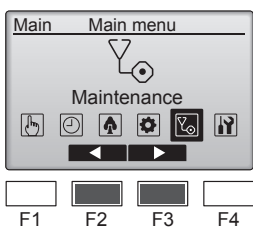

Seleccione "Maintenance" (Mantenimiento) desde el menú Principal y pulse el botón [SELECT/HOLD].

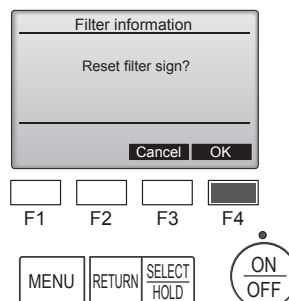

Seleccione "OK" con el botón [F4].

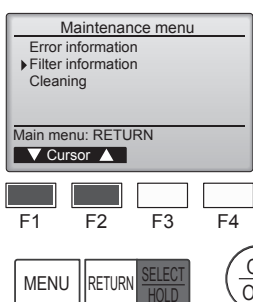

Seleccione "Filter information" (Información Filtros) desde el menú Mantenimiento y pulse el botón [SELECT/HOLD].

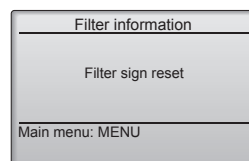



Aparecerá una ventana de confirmación.

- Navegación por las pantallas

  - Para volver al Menú principal ..... Botón [MENU]
  - Para volver a la pantalla anterior ..... Botón [RETURN]

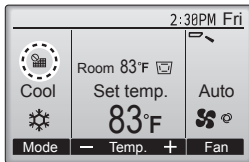
## 5. Mantenimiento y limpieza



Cuando se muestra  en la pantalla principal en el modo Completa, el sistema está controlado a nivel central y no se puede restaurar la señal.

Si hay dos o más unidades interiores conectadas, el momento de cambiar el filtro para cada unidad puede ser diferente, dependiendo del tipo de filtro.

Aparecerá el icono  cuando haya que limpiar el filtro en la unidad principal.

Cuando se restaura la señal del filtro, se restaurará el tiempo de funcionamiento acumulativo de todas las unidades.

El icono  está programado para aparecer tras un determinado periodo de funcionamiento, partiendo de la base que las unidades interiores están ubicadas en un espacio con calidad de aire normal. Dependiendo de la calidad del aire, puede que haya que cambiar el filtro con más frecuencia.

El tiempo acumulativo en el cual hay que cambiar el filtro depende del modelo.

- Esta indicación no está disponible para el controlador remoto inalámbrico.

### ⚠ Cuidado:

- Encargue la limpieza del filtro a personal autorizado.

### ► Limpieza de los filtros

- Limpie los filtros con ayuda de una aspiradora. Si no tiene aspiradora, golpee suavemente los filtros contra un objeto sólido para desprender el polvo y la suciedad.
- Si los filtros están especialmente sucios, lávelos con agua tibia. Tenga cuidado de aclarar bien cualquier resto de detergente y deje que los filtros se sequen completamente antes de volver a ponerlos en la unidad.

### ⚠ Cuidado:

- No seque los filtros colocándolos al sol o con una fuente de calor como el de una estufa eléctrica; podrían deformarse.
- No lave los filtros en agua caliente (más de 50°C, 122°F) ya que se deformarían.
- Cerciérese de que los filtros están siempre instalados. El funcionamiento de la unidad sin filtros puede provocar un mal funcionamiento.

### ⚠ Cuidado:

- Antes de empezar la limpieza, apague la fuente de alimentación.
- Las unidades interiores están equipadas con un filtro que elimina el polvo del aire aspirado. Limpie el filtro usando los métodos indicados en las ilustraciones siguientes.

### ► Retirada del filtro

#### ⚠ Cuidado:

- Al retirar el filtro, tenga cuidado de protegerse los ojos del polvo. Asimismo, si para hacerlo tiene que subirse a un taburete, tenga cuidado de no caerse.
- Una vez retirado el filtro, no toque las partes metálicas que hay en la unidad interior, ya que puede causarle heridas.

#### ■ SLZ-KF-NA1

- ① Deslice las palancas de la rejilla de entrada en la dirección indicada por la flecha y deberá abrirse.
- ② Abra la rejilla de admisión.
- ③ Suelte la perilla del borde central de la rejilla de admisión y tire del filtro hacia delante para extraerlo.

Ⓐ Palancas de la rejilla de entrada Ⓑ Rejilla Ⓒ Rejilla de admisión Ⓓ Filtro

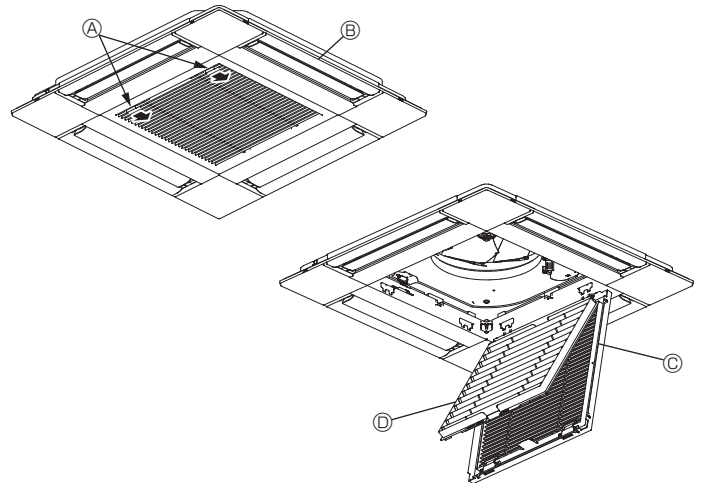

## 6. Funcionamiento de emergencia del controlador remoto inalámbrico

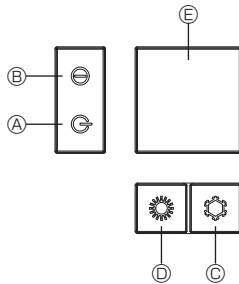
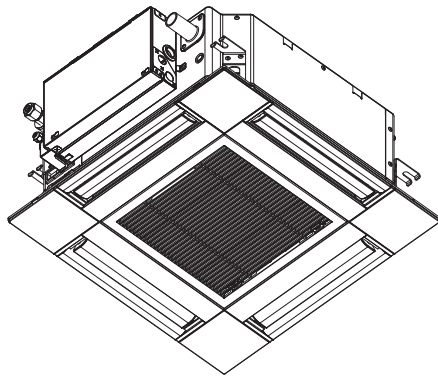

### Cuando no puede utilizar el controlador remoto

Cuando se agoten las pilas del controlador remoto o éste tenga algún fallo, puede llevar a cabo el funcionamiento de emergencia mediante los botones de emergencia que se encuentran en la rejilla del controlador.

- Ⓐ Luz DEFROST/STAND BY (DESCONGELACIÓN/RESERVA)
- Ⓑ Luz de funcionamiento
- Ⓒ Interruptor de refrigeración de funcionamiento de emergencia
- Ⓓ Interruptor de calefacción de funcionamiento de emergencia
- Ⓔ Receptor

### Inicio del funcionamiento

- Para accionar el modo de enfriamiento, pulse el botón Ⓒ ☼ durante más de 2 segundos.
- Para accionar el modo de calefacción, pulse el botón Ⓓ ☼ durante más de 2 segundos.
- El encendido de la luz de funcionamiento Ⓑ marca el inicio del funcionamiento.

### Notas:

● Los detalles correspondientes al modo de emergencia aparecen a continuación. Los detalles correspondientes al MODO DE EMERGENCIA aparecen a continuación.

Modo de funcionamiento	COOL	HEAT
Temperatura ajustada	24°C, 75°F	24°C, 75°F
Velocidad del ventilador	Alta	Alta
Dirección del flujo de aire	Horizontal	Hacia abajo 4 (5)





### Parada del funcionamiento

- Para detener el funcionamiento, pulse el botón Ⓒ ☼ o el botón Ⓓ ☼ durante más de 2 segundos.

## 7. Localización de fallos

¿Problemas?	Aquí tiene la solución. (La unidad funciona normalmente).
El acondicionador de aire no calienta o refrigera bien.	<ul style="list-style-type: none"> <li>■ Limpie el filtro (el flujo de aire se reduce cuando el filtro está sucio o atascado).</li> <li>■ Compruebe el ajuste de temperatura y modifique la temperatura ajustada.</li> <li>■ Asegúrese de que hay espacio suficiente alrededor de la unidad exterior. ¿Está bloqueada la entrada o la salida de aire de la unidad interior?</li> <li>■ ¿Ha dejado abierta una puerta o ventana?</li> </ul>
Cuando comienza el modo de calefacción, al principio no sale aire caliente de la unidad interior.	<ul style="list-style-type: none"> <li>■ El aire caliente no empieza a salir hasta que la unidad interior se ha calentado lo suficiente.</li> </ul>
Durante el modo de calefacción, el acondicionador de aire se detiene antes de alcanzar la temperatura ajustada para la habitación.	<ul style="list-style-type: none"> <li>■ Cuando la temperatura exterior es baja y la humedad es alta, puede formarse escarcha en la unidad exterior. Si esto sucede, la unidad exterior iniciará la operación de descongelación. Una vez transcurridos unos 10 minutos, se reanudará el funcionamiento normal.</li> </ul>
Durante el modo de refrigeración, el acondicionador de aire se detiene cuando se alcanza la temperatura ambiente definida.	<ul style="list-style-type: none"> <li>■ Para la serie SLZ-KF-NA1, cuando se alcanza la temperatura ambiente definida en el modo de refrigeración, el ventilador funciona a la velocidad más baja.</li> </ul>
La dirección del aire cambia durante el funcionamiento o no es posible cambiar la dirección del flujo de aire.	<ul style="list-style-type: none"> <li>■ Durante el modo de refrigeración, los deflectores se mueven automáticamente a la posición horizontal (inferior) tras 1 hora cuando se ha seleccionado la dirección de flujo de aire inferior (horizontal). De esta forma se evita que se acumule agua y caiga desde los deflectores.</li> <li>■ Durante el modo de calefacción, los deflectores se mueven automáticamente a la posición de flujo de aire horizontal si la temperatura del flujo de aire es baja o durante el modo de descongelación.</li> </ul>
Cuando cambia la dirección del flujo de aire, los deflectores siempre se mueven arriba y abajo antes de detenerse en la posición ajustada.	<ul style="list-style-type: none"> <li>■ Cuando cambia la dirección del flujo de aire, los deflectores se mueven a la posición ajustada tras haber detectado la posición base.</li> </ul>
Se oye un sonido de agua fluyendo o, en ocasiones, una especie de silbido.	<ul style="list-style-type: none"> <li>■ Estos sonidos se pueden oír cuando el refrigerante fluye por el acondicionador de aire o cuando cambia el flujo del refrigerante.</li> </ul>
Se oye un traqueteo o un chirrido.	<ul style="list-style-type: none"> <li>■ Estos ruidos se oyen cuando las piezas rozan entre sí debido a la expansión y contracción provocadas por los cambios de temperatura.</li> </ul>
Hay un olor desagradable en la sala.	<ul style="list-style-type: none"> <li>■ La unidad interior recoge aire que contiene gases producidos por las paredes, moquetas y muebles, así como olores atrapados en las ropas y después lo devuelve a la sala.</li> </ul>
La unidad interior expulsa un vaho o humo blanco.	<ul style="list-style-type: none"> <li>■ Si la temperatura y la humedad de la unidad interior son altas, esto puede suceder inmediatamente tras encender el acondicionador de aire.</li> <li>■ Durante el modo de descongelación, el aire frío puede salir hacia abajo con la apariencia de vaho.</li> </ul>
La unidad exterior expulsa agua o vapor.	<ul style="list-style-type: none"> <li>■ Durante el modo de refrigeración, puede acumularse agua y gotear de las tuberías y juntas de refrigeración.</li> <li>■ Durante el modo de calefacción, puede acumularse agua y gotear del intercambiador de calor.</li> <li>■ Durante el modo de descongelación, el agua del intercambiador de calor se evapora, por lo que se emite vapor de agua.</li> </ul>
En la pantalla del controlador remoto aparece "☼".	<ul style="list-style-type: none"> <li>■ Durante el control central, "☼" aparece en la pantalla del controlador remoto. El funcionamiento del acondicionador de aire no se puede iniciar ni detener con el controlador remoto.</li> </ul>
Al reiniciar el acondicionador de aire poco después de apagarlo, no funciona al pulsar el botón ON/OFF (ENCENDIDO/APAGADO).	<ul style="list-style-type: none"> <li>■ Espere unos tres minutos. (El funcionamiento se ha detenido para proteger el acondicionador de aire).</li> </ul>

## 7. Localización de fallos

¿Problemas?	Aquí tiene la solución. (La unidad funciona normalmente).												
El acondicionador de aire funciona sin haber pulsado el botón ON/OFF (ENCENDIDO/APAGADO).	<ul style="list-style-type: none"> <li>■ ¿Está ajustado el temporizador de encendido? Pulse el botón ON/OFF (ENCENDIDO/APAGADO) para detener el funcionamiento.</li> <li>■ ¿El acondicionador de aire está conectado a un controlador remoto central? Consulte a la persona encargada de controlar el acondicionador de aire.</li> <li>■ ¿Aparece “” en la pantalla del controlador remoto? Consulte a la persona encargada de controlar el acondicionador de aire.</li> <li>■ ¿Se ha ajustado la función de auto-recuperación para caídas de tensión? Pulse el botón ON/OFF (ENCENDIDO/APAGADO) para detener el funcionamiento.</li> </ul>												
El acondicionador de aire se detiene sin haber pulsado el botón ON/OFF (ENCENDIDO/APAGADO).	<ul style="list-style-type: none"> <li>■ ¿Está ajustado el temporizador de apagado? Pulse el botón ON/OFF (ENCENDIDO/APAGADO) para reiniciar el funcionamiento.</li> <li>■ ¿El acondicionador de aire está conectado a un controlador remoto central? Consulte a la persona encargada de controlar el acondicionador de aire.</li> <li>■ ¿Aparece “” en la pantalla del controlador remoto? Consulte a la persona encargada de controlar el acondicionador de aire.</li> </ul>												
No es posible ajustar el funcionamiento del temporizador del controlador remoto.	<ul style="list-style-type: none"> <li>■ ¿Los ajustes del temporizador no son válidos? Si el temporizador se puede ajustar,  o  aparecerán en la pantalla del controlador remoto.</li> </ul>												
En la pantalla del controlador remoto aparece “PLEASE WAIT” (POR FAVOR, ESPERE).	<ul style="list-style-type: none"> <li>■ Se han realizado los ajustes iniciales. Espere unos 3 minutos.</li> </ul>												
En la pantalla del controlador remoto aparece un código de error.	<ul style="list-style-type: none"> <li>■ Los dispositivos de protección se han activado para proteger el acondicionador de aire.</li> <li>■ No intente reparar el equipo usted mismo.</li> <li>Apague inmediatamente el acondicionador de aire y póngase en contacto con su distribuidor. Asegúrese de indicar al distribuidor el nombre del modelo y la información que aparecía en la pantalla del controlador remoto.</li> </ul>												
Se oye un ruido de drenaje de agua o rotación de motor.	<ul style="list-style-type: none"> <li>■ Cuando se detiene el funcionamiento de refrigeración, la bomba de drenaje se activa y luego se detiene. Espere unos 3 minutos.</li> </ul>												
Los deflectores no se mueven o la unidad interior no responde al mando a distancia inalámbrico.	<ul style="list-style-type: none"> <li>■ Puede que los conectores del cable de enlace del motor de los deflectores y del receptor de señales no estén conectados correctamente. Haga revisar las conexiones por un instalador. (Los colores de las secciones macho y hembra de los conectores del cable de enlace deben coincidir).</li> </ul>												
El ruido es mayor de lo indicado en las especificaciones.	<ul style="list-style-type: none"> <li>■ El nivel de ruido del funcionamiento interior depende de la acústica de la sala en cuestión tal y como se indica en la siguiente tabla, por lo que puede ser superior a los valores de las especificaciones, que se midieron en salas sin eco.</li> </ul> <table border="1" style="width: 100%; text-align: center;"> <thead> <tr> <th></th> <th>Salas de alta absorción del sonido</th> <th>Salas normales</th> <th>Salas de baja absorción del sonido</th> </tr> </thead> <tbody> <tr> <td>Ejemplos de lugares</td> <td>Estudio de radiotransmisión, salas de mezclas, etc.</td> <td>Sala de recepción, hall de un hotel, etc.</td> <td>Oficina, habitación de hotel</td> </tr> <tr> <td>Niveles de ruido</td> <td>3 a 7 dB</td> <td>6 a 10 dB</td> <td>9 a 13 dB</td> </tr> </tbody> </table>		Salas de alta absorción del sonido	Salas normales	Salas de baja absorción del sonido	Ejemplos de lugares	Estudio de radiotransmisión, salas de mezclas, etc.	Sala de recepción, hall de un hotel, etc.	Oficina, habitación de hotel	Niveles de ruido	3 a 7 dB	6 a 10 dB	9 a 13 dB
	Salas de alta absorción del sonido	Salas normales	Salas de baja absorción del sonido										
Ejemplos de lugares	Estudio de radiotransmisión, salas de mezclas, etc.	Sala de recepción, hall de un hotel, etc.	Oficina, habitación de hotel										
Niveles de ruido	3 a 7 dB	6 a 10 dB	9 a 13 dB										
No aparece nada en la pantalla del controlador remoto inalámbrico, las indicaciones apenas se ven o la unidad interior no recibe las señales a menos que el controlador remoto esté muy cerca.	<ul style="list-style-type: none"> <li>■ Las pilas apenas tienen carga. Sustitúyelas y pulse el botón Reset (Restablecimiento).</li> <li>■ Si la situación no cambia al sustituir las pilas, asegúrese de que están colocadas con la polaridad correcta (+, -).</li> </ul>												
Después de instalar/sustituir las pilas del controlador remoto, no puede utilizarse parte de las funciones.	<ul style="list-style-type: none"> <li>■ Compruebe que se haya completado el ajuste del reloj. Complete el ajuste del reloj si no se ha realizado.</li> </ul>												
La luz de funcionamiento situada junto al receptor del controlador remoto inalámbrico de la unidad interior parpadea.	<ul style="list-style-type: none"> <li>■ La función de autodiagnóstico se ha activado para proteger el acondicionador de aire.</li> <li>■ No intente reparar el equipo usted mismo.</li> <li>Apague inmediatamente el acondicionador de aire y póngase en contacto con su distribuidor. Asegúrese de indicar al distribuidor el nombre del modelo.</li> </ul>												
El mando a distancia inalámbrico no funciona (la unidad interior emite 4 pitidos).	<ul style="list-style-type: none"> <li>■ Cambie el ajuste del modo automático al modo AUTO (punto de ajuste individual) o al modo AUTO (punto de ajuste doble). Para más detalles, consulte el Aviso incluido (hoja A5) o el Manual de instalación.</li> </ul>												
La unidad interior que no está en funcionamiento se calienta y emite un sonido parecido al agua que corriente.	<ul style="list-style-type: none"> <li>■ En la unidad interior, continúa circulando una pequeña cantidad de líquido refrigerante aunque esta unidad no esté en funcionamiento. (Conectado con MXZ/caja de derivación)</li> </ul>												

## 8. Instalación, reubicación e inspección

### Lugar para la instalación

Evite instalar el acondicionador de aire en los siguientes lugares:

- Donde pudiera gotear gas inflamable.
- Donde haya mucho aceite de máquinas.
- Lugar de mucha sal como en la costa.
- Donde se genere gas sulfúrico, tal como aguas termales.
- Donde se salpique aceite o haya mucho humo graso.

#### ⚠ Cuidado:

**No instale la unidad en lugares en los que pueda haber fugas de gas inflamable.**

**Si se producen fugas de gas y éste se acumula se podría producir una explosión.**

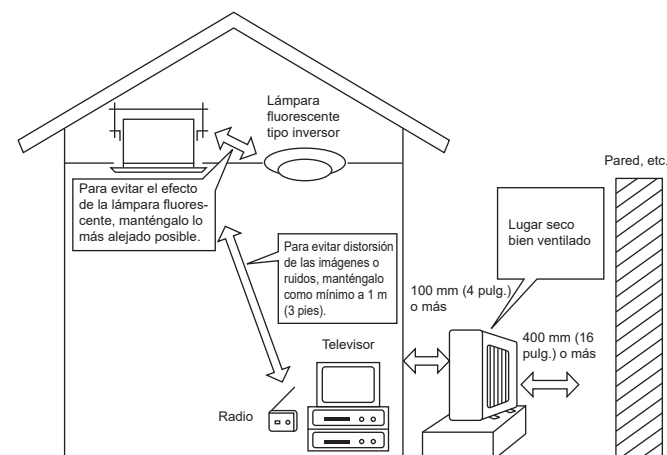

## 8. Instalación, reubicación e inspección

### ⚠ Atención:

Si el acondicionador de aire funciona pero no genera fresco ni calefacción en la habitación (dependiendo del modelo), consulte con su distribuidor ya que puede tratarse de una fuga de refrigerante. Debe preguntar al responsable del mantenimiento si existe o no una fuga de refrigerante cuando se lleve a cabo la reparación. El refrigerante cargado en el acondicionador de aire es seguro y normalmente no tiene fugas. No obstante, si existe pérdida de gas refrigerante en el interior y entra en contacto con las llamas del calentador de un ventilador, calentador, horno o aparato similar, se generarán sustancias nocivas.

### Partes eléctricas

- Facilite un circuito exclusivo para el suministro de corriente del acondicionador de aire.
- Asegúrese de observar la potencia del interruptor.

### ⚠ Atención:

- **No instale la unidad por su cuenta. Si la instalación es incorrecta podrían producirse incendios, descargas eléctricas, fugas de agua, podría resultar herido de caerse el acondicionador de aire, etc.**
- **No haga la conexión mediante un conector múltiple o un alargó y no acople demasiados cables de alimentación a un mismo enchufe, ya que podrían producirse descargas eléctricas por mala conexión, mal aislamiento, exceso de corriente, etc.**

Póngase en contacto con su proveedor.

### ⚠ Cuidado:

- **Conexión de la toma de tierra:**  
No conecte el cable de tierra a una tubería de gas o de agua, a un pararrayos o a la toma de tierra de un teléfono. Si la conexión a tierra no se efectúa correctamente podrían producirse descargas eléctricas.
- **Instale el interruptor contra tierras según el lugar en el que va a instalar la unidad de aire acondicionado (en un lugar húmedo, etc...). Si no se instala el interruptor contra tierras se podrían producir descargas eléctricas.**

### Inspección y mantenimiento

- Si usa el acondicionador durante varias temporadas, es posible que su potencia se reduzca por acumulación de suciedad dentro de la unidad.
- Según las condiciones de uso, es posible que se produzcan algunos olores o que el agua de la deshumidificación no se desagüe correctamente debido a la suciedad, el polvo, etc.
- Además del mantenimiento habitual se recomienda que solicite a un especialista la inspección y el mantenimiento (a su cargo) del acondicionador de aire. Póngase en contacto con su proveedor.

### Observe también el sonido del funcionamiento

- No coloque nada sobre la salida de aire de la unidad exterior, ya que podría reducirse la potencia o aumentar el sonido producido por el funcionamiento.
- Si oye un ruido anormal mientras funciona, consulte a su proveedor.

### Reubicación

- Cuando se ha de extraer o reinstalar el acondicionador de aire debido a nueva construcción, cambio de casa, etc. se requieren técnicas y trabajos especiales.

### ⚠ Atención:

**No repare ni cambie de lugar el acondicionador de aire por su cuenta.**

**Si no se hace correctamente podrían producirse incendios, descargas eléctricas, fugas de agua, podría resultar herido de caerse el acondicionador de aire, etc. Póngase en contacto con su proveedor.**

### Cuando quiera deshacerse de la unidad

- Antes de tirar este artículo, consulte a su proveedor.

Ante cualquier duda, consulte a su proveedor

## 9. Especificaciones

Modelo	SLZ-KF09NA1	SLZ-KF12NA1	SLZ-KF15NA1	SLZ-KF18NA1
Tensión (Voltaje <V>, Frecuencia <Hz>)	Única, 208/230, 60			
Entrada nominal (sólo en la unidad interior) <kW>	0,02	0,02	0,03	0,04
Corriente nominal (sólo en la unidad interior) <A>	0,20	0,24	0,32	0,43
Dimensión (altura) <pulg.>	9-21/32 (13/32)			
Dimensión (ancho) <pulg.>	22-7/16 (24-19/32)			
Dimensión (profundidad) <pulg.>	22-7/16 (24-19/32)			
Régimen de flujo de aire del ventilador (Bajo-Media-Alto) <CFM>	230 - 265 - 300	230 - 280 - 335	245 - 315 - 405	300 - 420 - 475
Nivel de ruido (Bajo-Media-Alto) <dB>	25 - 28 - 31	25 - 30 - 34	27 - 34 - 39	32 - 40 - 43
Peso neto <libras>	31 (5,3)			

Notas: 1. Esta cifra ( ) indica parrillas.

2. Especificaciones sujetas a cambios sin previo aviso.

### Gama de funcionamiento garantizado

		Interior	Fuera *1
Frío	Máximo	35°C (95°F) TS, 21,7°C (71°F) TH	46°C (115°F) TS
	Mínimo	19,4°C (67°F) TS, 13,9°C (57°F) TH	-10°C (14°F) TS
Calor	Máximo	26,7°C (80°F) TS, 19,4°C (67°F) TH	24°C (75°F) TS, 18°C (65°F) TH
	Mínimo	21,1°C (70°F) TS, 15,6°C (60°F) TH	-20°C (-4°F) TS, -21°C (-5°F) TH

\*1 En función de la unidad exterior.

La instalación de las unidades la realizará un técnico electricista autorizado según la normativa local.



## Software Information

This product includes open source software ("OSS") distributed under the terms of open source licenses.

Apache License  
Version 2.0, January 2004  
<http://www.apache.org/licenses/>

## TERMS AND CONDITIONS FOR USE, REPRODUCTION, AND DISTRIBUTION

### 1. Definitions.

"License" shall mean the terms and conditions for use, reproduction, and distribution as defined by Sections 1 through 9 of this document.

"Licensor" shall mean the copyright owner or entity authorized by the copyright owner that is granting the License.

"Legal Entity" shall mean the union of the acting entity and all other entities that control, are controlled by, or are under common control with that entity. For the purposes of this definition, "control" means (i) the power, direct or indirect, to cause the direction or management of such entity, whether by contract or otherwise, or (ii) ownership of fifty percent (50%) or more of the outstanding shares, or (iii) beneficial ownership of such entity.

"You" (or "Your") shall mean an individual or Legal Entity exercising permissions granted by this License.

"Source" form shall mean the preferred form for making modifications, including but not limited to software source code, documentation source, and configuration files.

"Object" form shall mean any form resulting from mechanical transformation or translation of a Source form, including but not limited to compiled object code, generated documentation, and conversions to other media types.

"Work" shall mean the work of authorship, whether in Source or Object form, made available under the License, as indicated by a copyright notice that is included in or attached to the work (an example is provided in the Appendix below).

"Derivative Works" shall mean any work, whether in Source or Object form, that is based on (or derived from) the Work and for which the editorial revisions, annotations, elaborations, or other modifications represent, as a whole, an original work of authorship. For the purposes of this License, Derivative Works shall not include works that remain separable from, or merely link (or bind by name) to the interfaces of, the Work and Derivative Works thereof.

"Contribution" shall mean any work of authorship, including the original version of the Work and any modifications or additions to that Work or Derivative Works thereof, that is intentionally submitted to Licensor for inclusion in the Work by the copyright owner or by an individual or Legal Entity authorized to submit on behalf of the copyright owner. For the purposes of this definition, "submitted" means any form of electronic, verbal, or written communication sent to the Licensor or its representatives, including but not limited to communication on electronic mailing lists, source code control systems, and issue tracking systems that are managed by, or on behalf of, the Licensor for the purpose of discussing and improving the Work, but excluding communication that is conspicuously marked or otherwise designated in writing by the copyright owner as "Not a Contribution."

"Contributor" shall mean Licensor and any individual or Legal Entity on behalf of whom a Contribution has been received by Licensor and subsequently incorporated within the Work.

2. Grant of Copyright License. Subject to the terms and conditions of this License, each Contributor hereby grants to You a perpetual, worldwide, non-exclusive, no-charge, royalty-free, irrevocable copyright license to reproduce, prepare Derivative Works of, publicly display, publicly perform, sublicense, and distribute the Work and such Derivative Works in Source or Object form.
3. Grant of Patent License. Subject to the terms and conditions of this License, each Contributor hereby grants to You a perpetual, worldwide, non-exclusive, no-charge, royalty-free, irrevocable (except as stated in this section) patent license to make, have made, use, offer to sell, sell, import, and otherwise transfer the Work, where such license applies only to those patent claims licensable by such Contributor that are necessarily infringed by their Contribution(s) alone or by combination of their Contribution(s) with the Work to which such Contribution(s) was submitted. If You institute patent litigation against any entity (including a cross-claim or counterclaim in a lawsuit) alleging that the Work or a Contribution incorporated within the Work constitutes direct or contributory patent infringement, then any patent licenses granted to You under this License for that Work shall terminate as of the date such litigation is filed.
4. Redistribution. You may reproduce and distribute copies of the Work or Derivative Works thereof in any medium, with or without modifications, and in Source or Object form, provided that You meet the following conditions:
  - (a) You must give any other recipients of the Work or Derivative Works a copy of this License; and
  - (b) You must cause any modified files to carry prominent notices stating that You changed the files; and
  - (c) You must retain, in the Source form of any Derivative Works that You distribute, all copyright, patent, trademark, and attribution notices from the Source form of the Work, excluding those notices that do not pertain to any part of the Derivative Works; and
  - (d) If the Work includes a "NOTICE" text file as part of its distribution, then any Derivative Works that You distribute must include a readable copy of the attribution notices contained within such NOTICE file, excluding those notices that do not pertain to any part of the Derivative Works, in at least one of the following places: within a NOTICE text file distributed as part of the Derivative Works; within the Source form or documentation, if provided along with the Derivative Works; or, within a display generated by the Derivative Works, if and wherever such third-party notices normally appear. The contents of the NOTICE file are for informational purposes only and do not modify the License. You may add Your own attribution notices within Derivative Works that You distribute, alongside or as an addendum to the NOTICE text from the Work, provided that such additional attribution notices cannot be construed as modifying the License.You may add Your own copyright statement to Your modifications and may provide additional or different license terms and conditions for use, reproduction, or distribution of Your modifications, or for any such Derivative Works as a whole, provided Your use, reproduction, and distribution of the Work otherwise complies with the conditions stated in this License.
5. Submission of Contributions. Unless You explicitly state otherwise, any Contribution intentionally submitted for inclusion in the Work by You to the Licensor shall be under the terms and conditions of this License, without any additional terms or conditions.

Notwithstanding the above, nothing herein shall supersede or modify the terms of any separate license agreement you may have executed with Licensor regarding such Contributions.
6. Trademarks. This License does not grant permission to use the trade names, trademarks, service marks, or product names of the Licensor, except as required for reasonable and customary use in describing the origin of the Work and reproducing the content of the NOTICE file.
7. Disclaimer of Warranty. Unless required by applicable law or agreed to in writing, Licensor provides the Work (and each Contributor provides its Contributions) on an "AS IS" BASIS, WITHOUT WARRANTIES OR CONDITIONS OF ANY KIND, either express or implied, including, without limitation, any warranties or conditions of TITLE, NON-INFRINGEMENT, MERCHANTABILITY, or FITNESS FOR A PARTICULAR PURPOSE. You are solely responsible for determining the appropriateness of using or redistributing the Work and assume any risks associated with Your exercise of permissions under this License.
8. Limitation of Liability. In no event and under no legal theory, whether in tort (including negligence), contract, or otherwise, unless required by applicable law (such as deliberate and grossly negligent acts) or agreed to in writing, shall any Contributor be liable to You for damages, including any direct, indirect, special, incidental, or consequential damages of any character arising as a result of this License or out of the use or inability to use the Work (including but not limited to damages for loss of goodwill, work stoppage, computer failure or malfunction, or any and all other commercial damages or losses), even if such Contributor has been advised of the possibility of such damages.
9. Accepting Warranty or Additional Liability. While redistributing the Work or Derivative Works thereof, You may choose to offer, and charge a fee for, acceptance of support, warranty, indemnity, or other liability obligations and/or rights consistent with this License. However, in accepting such obligations, You may act only on Your own behalf and on Your sole responsibility, not on behalf of any other Contributor, and only if You agree to indemnify, defend, and hold each Contributor harmless for any liability incurred by, or claims asserted against, such Contributor by reason of your accepting any such warranty or additional liability.

END OF TERMS AND CONDITIONS

APPENDIX: How to apply the Apache License to your work.

To apply the Apache License to your work, attach the following boilerplate notice, with the fields enclosed by brackets “{}” replaced with your own identifying information. (Don't include the brackets!) The text should be enclosed in the appropriate comment syntax for the file format. We also recommend that a file or class name and description of purpose be included on the same “printed page” as the copyright notice for easier identification within third-party archives.

Copyright {yyyy} {name of copyright owner}

Licensed under the Apache License, Version 2.0 (the “License”); you may not use this file except in compliance with the License.  
You may obtain a copy of the License at

<http://www.apache.org/licenses/LICENSE-2.0>

Unless required by applicable law or agreed to in writing, software distributed under the License is distributed on an “AS IS” BASIS, WITHOUT WARRANTIES OR CONDITIONS OF ANY KIND, either express or implied.  
See the License for the specific language governing permissions and limitations under the License.

This product is designed and intended for use in the residential, commercial and light-industrial environment.

**For the residents of USA**

**U.S. Product Warranty and Registration Information**

Congratulations on the purchase of your new Mitsubishi Electric Trane HVAC US Cooling & Heating system and thank you for trusting us with your personal comfort.

Your installing contractor may have registered your products on your behalf. To check the registration status or to complete your product registration, please visit us at <http://www.metahvac.com/>.

Be sure to have the model and serial number for each of your indoor and outdoor units ready before starting the registration process.

If you need assistance registering your products, call or write to us at:

**Mitsubishi Electric Trane HVAC US LLC**  
ATTN: Customer Care Center  
1340 Satellite Boulevard  
Suwanee, GA 30024  
Phone: 1.800.433.4822  
E-mail: [CustomerCare@hvac.mea.com](mailto:CustomerCare@hvac.mea.com)

**For the residents of Canada**

**Mitsubishi Electric  
HVAC Warranty Registration (Canada)**

Congratulations on the purchase of your new Mitsubishi Electric heat pump or air conditioning system.

In order to benefit from our extended warranty, your installing contractor must register your system's products on our website on your behalf within 90 days of installation. The extended warranty covers the system's parts and compressor for an extended period from the date of installation. Product model and serial numbers are required for online registration.

To register, please ask your installing contractor to visit the warranty registration page at [www.mitsubishielectricmeq.ca](http://www.mitsubishielectricmeq.ca), complete the registration and provide you with confirmation of registration.

If you require assistance, please contact: [info@mitsubishielectric.ca](mailto:info@mitsubishielectric.ca)

**Mitsubishi Electric  
Enregistrement de la garantie HVAC (Canada)**

Félicitations pour l'achat de votre nouvelle pompe à chaleur ou système de climatisation Mitsubishi Electric.

Afin de bénéficier de notre garantie prolongée, votre entrepreneur d'installation doit enregistrer les produits de votre système sur notre site Web en votre nom dans les 90 jours suivant l'installation. La garantie prolongée couvre les pièces et le compresseur du système pendant une période prolongée à compter de la date d'installation. Le modèle de produit et les numéros de série sont requis pour l'enregistrement en ligne.

Pour vous inscrire, veuillez demander à votre entrepreneur d'installation de visiter la page d'enregistrement de la garantie à [www.mitsubishielectricmeq.ca](http://www.mitsubishielectricmeq.ca), de compléter l'inscription et de vous fournir une confirmation d'inscription.

Si vous avez besoin d'aide, veuillez contacter: [info@mitsubishielectric.ca](mailto:info@mitsubishielectric.ca)

Please be sure to put the contact address/telephone number on this manual before handing it to the customer.

**MITSUBISHI ELECTRIC CORPORATION**

HEAD OFFICE: TOKYO BUILDING, 2-7-3, MARUNOUCHI, CHIYODA-KU, TOKYO 100-8310, JAPAN