



Homeowner's Operating Manual

Must be installed by a trained, experienced technician

Read these instructions carefully. Failure to follow these instructions can damage the product or cause a hazardous condition.



Table of contents

About your new humidifier

TrueSTEAM controls	1
Maintaining ideal humidity.....	2
TrueSTEAM function and operation	3
Setting the controls.....	4

Maintenance and operation

LED light indicators.....	5
Cleaning and maintenance.....	6
Seasonal or vacation maintenance.....	8

Troubleshooting and repair

Homeowner troubleshooting	9
Limited warranty.....	10

Need Help?

For assistance with this product please visit <http://yourhome.honeywell.com>
or call Honeywell Customer Care toll-free at **1-800-468-1502**

Read and save these instructions.

© U.S. Registered Trademark.
Patents pending.

Copyright © 2007 Honeywell International Inc. All rights reserved.

About your new humidifier

Congratulations on your new humidifier. Your Honeywell TrueSTEAM direct-injection humidifier provides the high performance and efficiency of steam humidification with easier maintenance than traditional humidifiers.

Benefits

- Actually controls your equipment for maintaining desirable humidity levels in your home year-round.
- Requires less water, reducing usage up to 70% when compared to flow-through humidifiers.

TrueSTEAM comes with one of the following control packages:



VisionPRO IAQ Total Comfort System YTH9421C1002

- Controls both temperature and TrueSTEAM.
- Sensor for displaying outdoor temperature.
- Intuitive user interface for easy 7-day temperature programming.
- Easy-to-read backlit digital display.
- Maintenance and service reminders.
- Controls other air quality equipment when you're ready.



TrueIAQ Digital Control DG115EZIAQ

- Automatic adjustments maintain ideal humidity.
- Sensor for displaying outdoor temperature and humidity.
- Shows actual humidity and desired setting.
- Maintenance and service reminders.
- Controls other air quality equipment when you're ready.



Manual Control H8908ASPST

- Manual control with intuitive comfort settings.
- Integrated humidity chart for accurate control in changing conditions.

Maintaining ideal humidity

Optimal Relative Humidity (RH) is defined by industry experts* as between 40-60% RH on an average annual basis, and 35% during the heating season in dry climates. An environment with too little humidity leaves the body vulnerable to viruses and bacteria, and can cause woodwork in the house to shrink and crack. On the other hand, too much humidity creates ideal conditions for mold and mildew growth.

Proper indoor humidity can also help you save money on energy bills. When maintained properly, your equipment won't have to run as much because humidified air feels warmer in the winter.

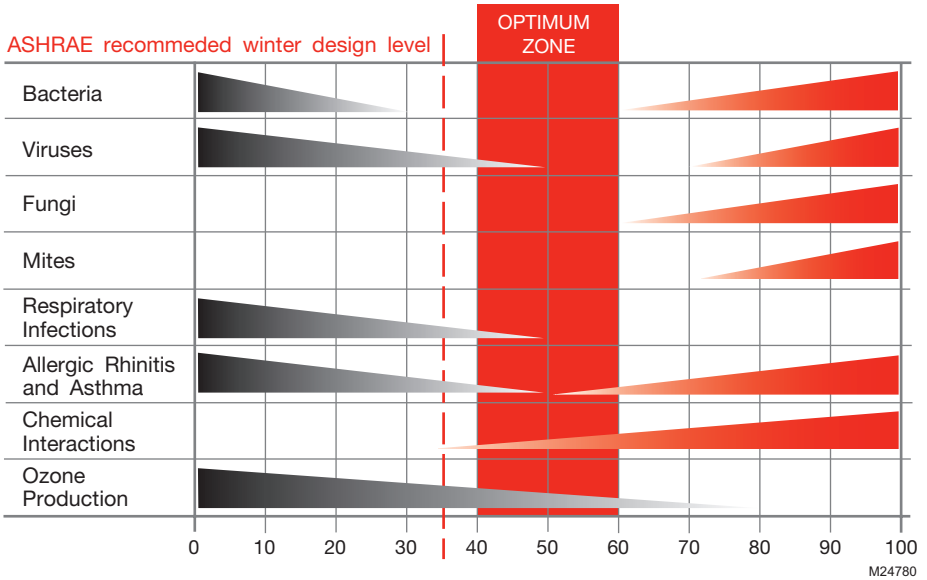

TrueSTEAM function and operation

Your TrueSTEAM humidifier provides the highest capacity and most efficient steam humidification for whole-house residential applications.

LED light feedback allows you to monitor performance, giving you total control and peace of mind.

True steam provides your home with high-capacity true humidity, while using up to 70% less water than flow-through humidifiers.

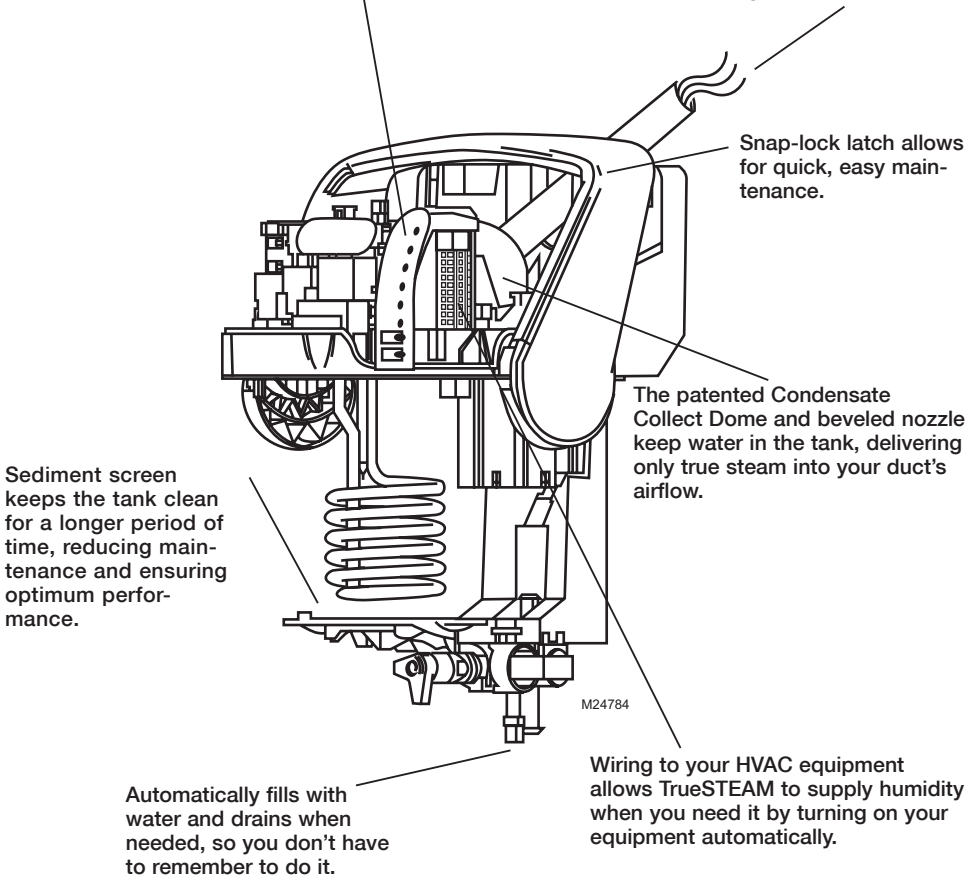

Setting the controls

The colder it is outside, the less humidity can be retained by the air. Initially setting your humidistat to ideal comfort levels will help your TrueSTEAM deliver optimal humidification. The table below provides suggested control settings based on outdoor conditions.

You may experience that your home needs humidity levels to be slightly higher or lower than the suggested levels given in the table, in order to prevent window condensation or dryness. This is because your home is unique in size, shape, building tightness, and age. These variables play an active role in how your indoor humidity fluctuates. Use the table as a starting point, but adjust according to your comfort and observations of condensation.

Outdoor Temperature	Recommended RH % Setting
-20°F (-29°C)	15%
-10°F (-23°C)	20%
0°F (-18°C)	25%
10°F (-12°C)	30%
20°F (-7°C)	35%
>20°F (-1°C)	40%

With automatic controls like TrueIAQ and VisionPRO IAQ, you need only calibrate this setting once. The automatic feature will adjust by itself as outdoor conditions change, based on your initial settings. After setting your auto control to the desired RH% level, check for condensation or frost forming on windows on the first cold day. If present, adjust your frost settings on the control (see control owner's manual if needed).



The Window Frost Protection feature protects your home by limiting humidity output based on outdoor conditions (for example, on colder days, your home can hold less humidity).

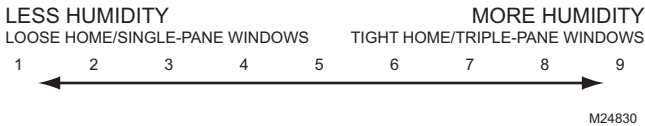

Frost Settings should be lowered by one value each morning that you see frost or condensation on windows. Allow 24 hours for the adjustment to take affect. Once you have this set to a comfortable level without condensation forming, you will not need to adjust this again. You can adjust your humidity settings without worrying about condensation.

With Manual Humidity Controls—such as the H8908—you will need to adjust your RH% settings each time the outdoor conditions change (more humidity with warmer outdoor conditions, lower humidity with colder conditions). These controls provide accurate operation, but require more hands on adjustment. These controls are a good choice for homeowners who desire continuous interaction with humidity settings.



LED light indicators

The LED light panel on the TrueSTEAM lets you know that the humidifier is operating correctly, when maintenance is needed, and when it is safe to remove the tank for cleaning. The push buttons allow the tank to be drained for cleaning, and quickly return to operation when the tank is reattached to the humidifier.

Power indicates the TrueSTEAM is plugged in and that the humidifier is ready for operation.

Humidifying indicates that steam is being delivered to the home.

Clean Tank: This LED blinks to indicate the TrueSTEAM is draining when you press the EMPTY button. When the light is on solid (not blinking), the tank is empty and safe to remove for cleaning.

Call Service is a fault indicator. Call your HVAC technician to service the humidifier. **HVAC technicians:** Refer to page 12 for fault identification and troubleshooting.

Press Reset will blink when power is applied or reapplied (upon initial installation or after cleaning). This is a stand-by mode to ensure water lines are hooked up properly before unit resumes operation. This will blink for 5 minutes before going to system ready. The 5-minute default can be overridden by the installer by pressing the RESET button.

Press Empty will blink to indicate that the water tank needs cleaning. Push the EMPTY button to drain the tank for safe removal and cleaning.

Reset Button If the Press Reset light is blinking, press the RESET button to override the 5-minute delay at startup. If the Call Service LED is on (fault is present), press/release the RESET button to blink a diagnostic code on the Call Service LED. Press/hold the button for 5 seconds to clear all faults and reset “Clean Tank” timers. If the Press Empty LED is blinking, press/hold the RESET button for 5 seconds to turn off the Press Empty LED and restart the Clean tank timer.

Empty Button Press and hold for 3 seconds to drain the tank of water for service. Do this before servicing the tank and internal parts.

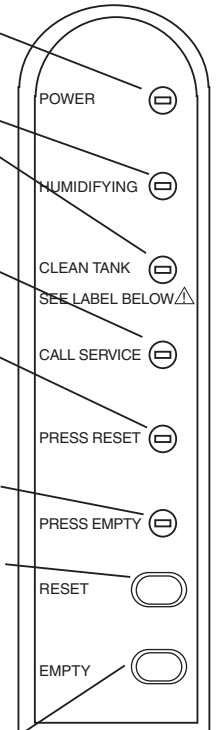

M24763

Cleaning and maintenance

Maintenance is made simple with the TrueSTEAM—just remove the water tank for cleaning.



Warning: Scalding hazard.

Do not attempt to remove the humidifier from the mounting bracket during operation, or the humidifier's water tank when full of water. The heating element could be hot when tank is removed. Failure to comply could result in severe scalding or death.



CAUTION

Hot water temperature above 140°F (60°C) can cause burns from scalding.

Drain Operation

- Auto flushing is configurable to 10, 20 or 30 hours of operational time (heating element active).
- During auto flushing, cold water will enter the tank to lower water temperature below 140°F (60°C) before draining.
- During manual flush (performed by pressing the EMPTY button) initial water temperature may be above 140°F (60°C). Ensure drain outlet is not exposed and use caution when pressing the EMPTY button, and do NOT attempt to remove the tank with water in it.
- Manual flush takes approximately 15 minutes to empty the tank completely.

To clean TrueSTEAM:

1. Press the EMPTY button. Wait for the CLEAN TANK light to be on solid (not blinking).

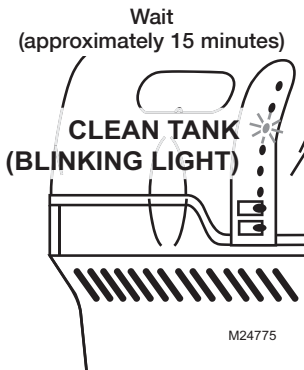
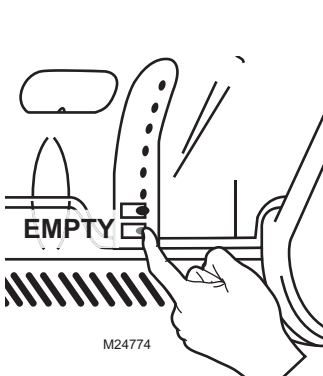

Cleaning and maintenance

- Turn the manual shut-off valve at the bottom of the tank to the "Unlock" position.

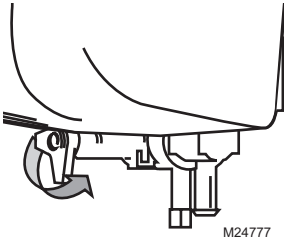

- Grip the white water valve arm and slide it back within the bracket to disengage from the tank.

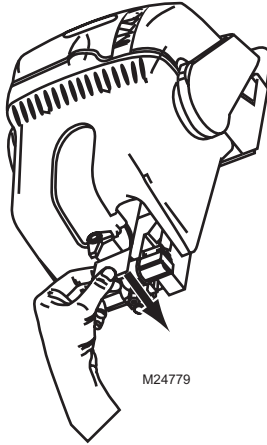

- Firmly grip the tank bottom. Push down the cover's safety button and pull the latch forward to release the tank.

Note: Latch does not come off humidifier with tank.

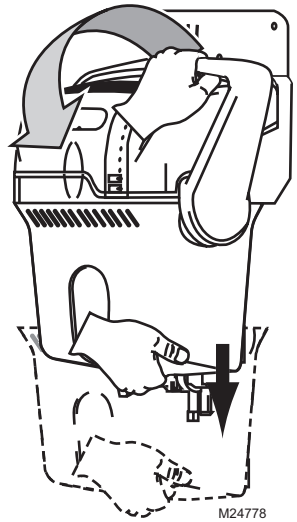

- Use tap water to flush loose minerals from the tank. Sediment screen at tank's bottom is removable. For a more thorough cleaning, soak tank in warm, soapy water, then rinse clean. Tank is also dishwasher-safe.

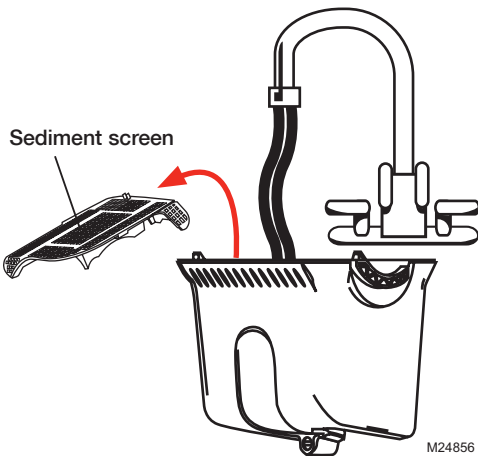

- Carefully rub minerals off of the heating element and reservoir walls. Scouring pads suitable for non-stick pots or pans are suitable for cleaning the TrueSTEAM reservoir walls and components within the tank.

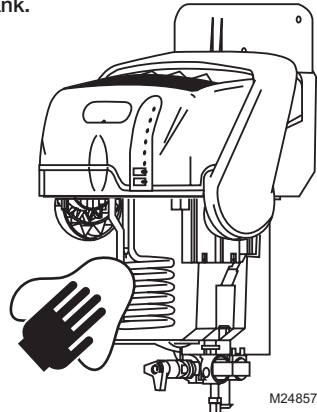

Once clean, reattach tank by securing the latch. Engage the water valve to the cam shaft, and "Lock" the shut-off valve. The "Press Reset" light will blink at start-up. Push the RESET button to ready the humidifier.

Seasonal or vacation maintenance

TrueSTEAM has the built-in intelligence to shut down when humidity is not needed for an extended period. After 48 hours of inactivity, TrueSTEAM will drain its tank and remain empty until it is needed again. This prevents water from stagnating within the tank. There are a few house-cleaning steps to follow to keep your TrueSTEAM at peak efficiency:

1. Follow steps 1–6 in the Cleaning section on pages 7–8 at least once per year, or when the Press Empty light is blinking.
2. Clear ventilation holes in the humidifier's cover.
3. Clear the water drain tube.
4. Make sure the water tank gasket seal is not cracked or split before reattaching the humidifier water tank.
5. Check that the humidifier is still level.

Extended Vacation

When you leave on extended vacations, it is recommended you turn off the humidifier's water supply and turn off the humidity control. When you return, turn on the humidifier water supply and reset your humidity control to a comfortable position.

Homeowner troubleshooting

If you have difficulty with TrueSTEAM, please try the following suggestions. Most problems can be corrected quickly and easily.

Problem	Look For	What to Do
Low humidity	Humidifier heater is not operating	<ul style="list-style-type: none"> • Confirm that power light is on. • Set the humidistat higher. • Check that the furnace power is on. • Reset your circuit breaker or check for blown fuse. • If fault persists, turn humidistat off, unplug unit, reset circuit breaker and call a professional HVAC contractor.
	Rapid air changes. Drafts (cold air is dry and is an added load for the humidifier)	<ul style="list-style-type: none"> • Keep doors and windows closed. • Close fireplace damper when not in use. • Keep exhaust fan running time to a minimum. • Seal around doors and windows.
High Humidity	Condensation on walls	<ul style="list-style-type: none"> • Turn off the humidity control until condensation is completely evaporated. Lower humidistat setting to prevent reoccurrence of condensation (see pages 2–4 for controlling humidity levels).
	Heavy condensation on windows	<ul style="list-style-type: none"> • Turn humidity control down low enough to eliminate condensation caused by moisture from bathing, mopping, cooking, etc. If moisture persists, more ventilation is needed.
Call for Service LED is blinking	TrueSTEAM has detected one of 15 system faults.	<ul style="list-style-type: none"> • Press Reset button. • If fault persists, turn off power supply to the humidifier, and turn back on. • If fault persists, call a professional HVAC contractor.

5-year limited warranty

Honeywell warrants this product to be free from defects in the workmanship or materials, under normal use and service, for a period of five (5) years from the date of purchase by the consumer. If at any time during the warranty period the product is determined to be defective or malfunctions, Honeywell shall repair or replace it (at Honeywell's option).

If the product is defective,

- (i) return it, with a bill of sale or other dated proof of purchase, to the place from which you purchased it; or
- (ii) call Honeywell Customer Care at 1-800-468-1502. Customer Care will make the determination whether the product should be returned to the following address: Honeywell Return Goods, Dock 4 MN10-3860, 1885 Douglas Dr. N., Golden Valley, MN 55422, or whether a replacement product can be sent to you.

This warranty does not cover removal or reinstallation costs. This warranty shall not apply if it is shown by Honeywell that the defect or malfunction was caused by damage which occurred while the product was in the possession of a consumer.

Honeywell's sole responsibility shall be to repair or replace the product within the terms stated above. HONEYWELL SHALL NOT BE LIABLE FOR ANY LOSS OR DAMAGE OF ANY KIND, INCLUDING ANY INCIDENTAL OR CONSEQUENTIAL DAMAGES RESULTING, DIRECTLY OR INDIRECTLY, FROM ANY BREACH OF ANY WARRANTY, EXPRESS OR IMPLIED, OR ANY OTHER FAILURE OF THIS PRODUCT. Some states do not allow the exclusion or limitation of incidental or consequential damages, so this limitation may not apply to you.

THIS WARRANTY IS THE ONLY EXPRESS WARRANTY HONEYWELL MAKES ON THIS PRODUCT. THE DURATION OF ANY IMPLIED WARRANTIES, INCLUDING THE WARRANTIES OF MERCHANTABILITY AND FITNESS FOR A PARTICULAR PURPOSE, IS HEREBY LIMITED TO THE FIVE-YEAR DURATION OF THIS WARRANTY. Some states do not allow limitations on how long an implied warranty lasts, so the above limitation may not apply to you.

This warranty gives you specific legal rights, and you may have other rights which vary from state to state.

If you have any questions concerning this warranty, please write Honeywell Customer Relations, 1985 Douglas Dr, Golden Valley, MN 55422 or call 1-800-468-1502. In Canada, write Retail Products ON15-02H, Honeywell Limited/Honeywell Limitée, 35 Dynamic Drive, Toronto, Ontario M1V4Z9.

Automation and Control Solutions

Honeywell International Inc.

1985 Douglas Drive North

Golden Valley, MN 55422

<http://yourhome.honeywell.com>

Honeywell Limited-Honeywell Limitée

35 Dynamic Drive

Toronto, Ontario M1V 4Z9



Printed in U.S.A. on recycled paper containing at least 10% post-consumer paper fibers.

Honeywell

© U.S. Registered Trademark.
© 2007 Honeywell International Inc.
Patents pending.
69-2035EFS—05 M.S. Rev. 12-07



Guide du propriétaire

L'installateur doit être un technicien d'expérience ayant reçu une formation pertinente.

Lire attentivement les présentes instructions. Le fait de ne pas les suivre pourrait endommager le produit ou constituer un danger.

Table des matières

Votre nouvel humidificateur

Régulateurs de l'humidificateur TrueSTEAM.....	13
Maintien d'un degré d'humidité idéal	14
Fonctionnement de l'humidificateur TrueSTEAM.....	15
Réglages des régulateurs.....	16

Entretien et fonctionnement

Voyants à DEL	17
Nettoyage et entretien	18
Entretien saisonnier et avant une absence prolongée.....	20

Diagnostic et réparation

Dépannage par le propriétaire.....	21
Garantie limitée	22

Besoin d'aide?

Pour toute assistance concernant ce produit, visitez le site <http://yourhome.honeywell.com> ou communiquez avec les Services à la clientèle au numéro sans frais **1-800-468-1502**

Veillez lire les présentes instructions et les garder à portée de main.

Votre nouvel humidificateur

Félicitations! Vous avez fait le bon choix. Votre nouvel humidificateur TrueSTEAM à injection directe est un appareil à haut rendement, d'une grande efficacité et plus facile à entretenir que les humidificateurs traditionnels.

Avantages

- Comande les appareils de façon à maintenir dans la maison le degré d'humidité idéal toute l'année.
- Utilise moins d'eau, soit jusqu'à 70 % de moins que les humidificateurs à circulation directe.

L'humidificateur TrueSTEAM est offert avec l'un des régulateurs suivants :



Système tout confort VisionPRO IAQ YTH9421C1002

- Comande la température et le fonctionnement de l'humidificateur TrueSTEAM
- Capteur permettant l'affichage de la température extérieure
- Programmation 7 jours de la température au moyen d'une interface conviviale
- Affichage rétroéclairé facile à lire
- Rappels d'entretien et messages d'appel de service
- Peut commander d'autres appareils pour la qualité de l'air ambiant



Régulateur numérique TrueIAQ DG115EZIAQ

- Réglages automatiques permettant de maintenir le degré d'humidité idéal
- Capteur permettant d'afficher la température et le degré d'humidité à l'extérieur
- Affichage du degré d'humidité réel et du réglage voulu
- Rappels d'entretien et messages d'appel de service
- Peut commander d'autres appareils pour la qualité de l'air



Régulateur manuel H8908ASPST

- Comande manuelle avec réglage convivial pour obtenir le niveau de confort souhaité
- Graphique intégré pour un réglage précis de l'humidité selon les conditions changeantes

Le maintien d'un degré d'humidité idéal

Selon les experts, l'humidité relative (HR) optimale, basée sur une moyenne annuelle, se situe entre 40 % et 60 %. Au cours de la saison de chauffage, elle est de 35 % dans les régions au climat sec. Un milieu où le degré d'humidité est trop faible peut augmenter la vulnérabilité aux virus et aux bactéries; de plus, il peut causer le rétrécissement et le fendillement des boiseries dans la maison. À l'inverse, un milieu où le degré d'humidité est trop élevé favorise la croissance des moisissures et des champignons.

Un degré d'humidité approprié peut aussi contribuer à réduire les factures d'énergie. En effet, l'air humidifié semble plus chaud en hiver de sorte que l'appareil de chauffage fonctionne moins souvent.

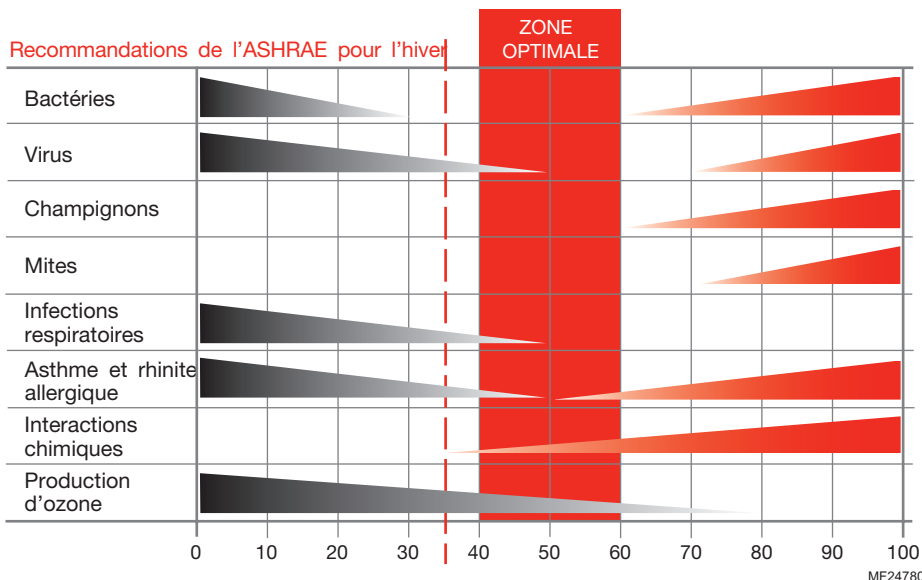

Fonctionnement de l'humidificateur TrueSTEAM

L'humidificateur TrueSTEAM est le plus performant et le plus efficace des humidificateurs à vapeur pour toute la maison

Grâce au système de voyants à DEL, il est possible de surveiller le rendement de l'appareil et d'assurer un contrôle complet, en toute tranquillité d'esprit.

Un humidificateur à vapeur sous pression permet d'humidifier efficacement toute la maison, et ce en utilisant jusqu'à 70 % moins d'eau que les humidificateurs à circulation directe.

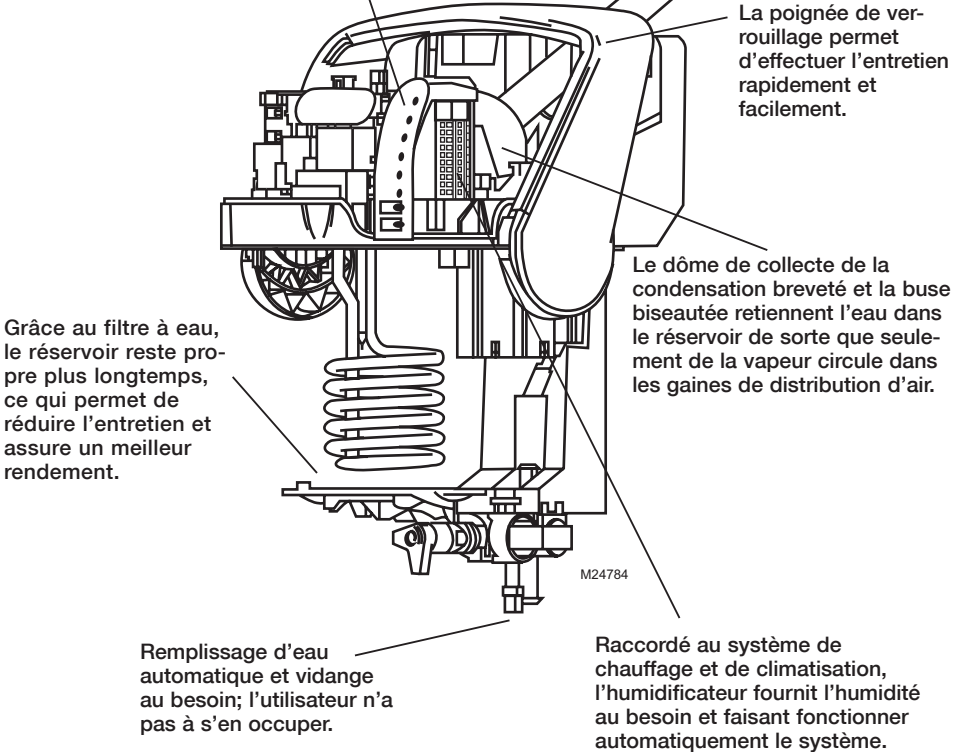

Réglages des régulateurs

Plus il fait froid à l'extérieur, moins l'air peut retenir d'humidité. Le réglage initial de l'humidistat au niveau de confort idéal permet à l'humidificateur TrueSTEAM de fournir la quantité d'humidité appropriée. Le tableau ci-dessous présente les réglages recommandés en fonction des conditions extérieures.

Pour prévenir la condensation dans les fenêtres, il peut être nécessaire de régler le degré d'humidité un peu plus haut ou un peu plus bas que les recommandations mentionnées dans le tableau. Cela est normal étant donné que chaque maison se caractérise par ses dimensions, sa forme, son étanchéité et son âge. Ce sont des facteurs importants de la variation de l'humidité à l'intérieur. Le tableau doit servir de guide seulement; le réglage doit être fait en fonction du confort et des possibilités de condensation.

Température extérieure	% HR recommandé
-29 °C (-20 °F)	15 %
-23 °C (-10 °F)	20 %
-18 °C (0 °F)	25 %
-12 °C (10 °F)	30%
-7 °C (20 °F)	35%
>7 °C (-1° FC)	40%

Avec des régulateurs automatiques comme le TrueIAQ ou le VisionPRO IAQ, ce réglage ne doit être effectué qu'une seule fois. Le système s'autoréglera en fonction des conditions extérieures, tout en tenant compte du réglage initial. Régler d'abord la commande automatique au degré d'humidité souhaité; puis, lors de la première journée froide, vérifier s'il y a formation de givre dans les fenêtres. Le cas échéant, faire les ajustements requis (Consulter le manuel du propriétaire au besoin).



La fonction de protection contre le givre dans les fenêtres protège la maison en limitant la quantité d'humidité selon les conditions extérieures. (Par exemple, les jours plus froids, l'air dans la maison peut contenir moins d'humidité.)

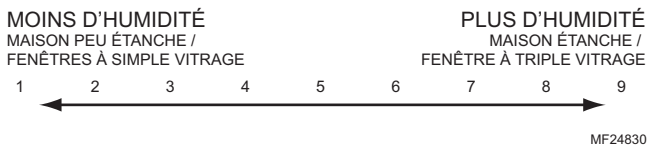

Les réglages de la protection contre le givre devraient être diminués de un chaque matin où il y a du givre ou de la condensation dans les fenêtres. Attendre 24 heures, le temps que l'appareil trouve le bon réglage. Une fois trouvé le réglage de confort sans formation de condensation, il n'est plus nécessaire de le modifier. Il est alors possible de modifier les réglages sans se soucier de la condensation.

Avec un régulateur manuel, tel le H8908, il est nécessaire de modifier le réglage de l'humidité relative chaque fois que les conditions extérieures changent : augmentation du degré d'humidité quand il fait plus chaud à l'extérieur et diminution, quand il fait plus froid. Ce type de régulateur est plus précis mais il exige des réglages manuels plus fréquents. Il représente un bon choix pour les propriétaires qui veulent régler de façon continue le degré d'humidité dans la maison.



Voyants à DEL

Le panneau de voyants à DEL sur l'humidificateur TrueSTEAM permet de vérifier le bon fonctionnement de l'appareil et de savoir s'il est temps d'en faire l'entretien et si le réservoir peut être enlevé de façon sécuritaire pour le nettoyer. Les boutons-poussoirs permettent de vider le réservoir pour le nettoyer et de remettre rapidement l'appareil en fonction lorsque le réservoir est réinstallé sur l'humidificateur.

Power (Alimentation) indique que l'humidificateur est branché et qu'il est prêt à fonctionner.

Humidifying (Humidification) indique que l'appareil envoie de la vapeur dans la maison.

Clean Tank (Nettoyer le réservoir) : Lorsque que ce voyant clignote, il indique que l'appareil est en train de vider le réservoir d'eau. Cette vidange est effectuée régulièrement pour éviter la formation de dépôts minéraux. Ce voyant clignote également lorsqu'on appuie sur le bouton EMPTY (VIDANGE). Lorsque ce voyant est allumé de façon continue (sans clignoter), il indique que le réservoir est vide et qu'il peut être enlevé de façon sécuritaire pour le nettoyer.

Call Service (Appel de service) : Ce voyant signale une défaillance. Faire appel à un technicien en système de chauffage et de climatisation pour régler le problème l'humidificateur. Remarque à l'intention du technicien : Les indicateurs de défaillance, leur diagnostic et les mesures à prendre sont décrits à la page 30.

Press Reset (Appuyer sur réarmement) : Ce bouton clignote lors de la mise sous tension initiale ou lors de la remise sous tension après un nettoyage. Il s'agit d'un mode d'attente au cours duquel l'appareil vérifie ses fonctions de diagnostic. Ce bouton clignote durant cinq minutes, avant que l'appareil ne commence à fonctionner normalement. Le technicien en installation peut annuler le délai de cinq minutes en appuyant sur le bouton RESET (RÉARMEMENT).

Press Empty (Appuyer sur vidange) : Ce bouton clignote pour indiquer que le réservoir d'eau, l'élément chauffant ou le capteur de niveau d'eau doivent être nettoyés. Appuyer sur le bouton EMPTY (VIDANGE) pour vider le réservoir avant de l'enlever de façon sécuritaire pour le nettoyer.

Reset (Réarmement) : Ce bouton permet de faire redémarrer l'humidificateur TrueSTEAM. Si on appuie sur le bouton, l'humidificateur redémarre. Si on le maintient enfoncé, les minuteries de rappel de service sont remises à zéro.

Empty (Vidange) : Appuyer et attendre 3 secondes que le réservoir se vide de son eau avant de procéder à l'entretien. Appuyer sur ce bouton avant de nettoyer le réservoir et les pièces internes.

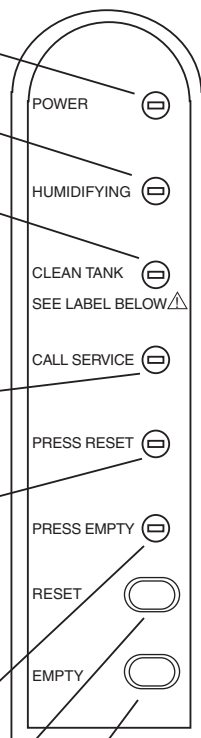

M24763

Nettoyage et entretien

L'entretien de l'humidificateur TrueSTEAM est simple à effectuer: il suffit d'enlever le réservoir d'eau et de le nettoyer.



AVERTISSEMENT : Danger de brûlures

Ne pas essayer de retirer l'humidificateur de ses supports de montage lorsqu'il est en marche. Ne pas enlever le réservoir lorsqu'il est plein d'eau. Le fait de ne pas suivre ces consignes pourrait causer des blessures graves ou la mort.



AVERTISSEMENT

L'eau chaude à une température qui dépasse 140 °F (60 °C) peut causer des brûlures par ébullition.

Fonctionnement du drain

- Il est possible de régler un cycle de vidange automatique toutes les 10, 20 ou 30 heures de temps de fonctionnement (élément chauffant actif).
- Pendant la vidange automatique, de l'eau froide sera ajoutée au réservoir afin de réduire la température à moins de 140 °F (60 °C) avant que la vidange n'ait lieu.
- Aux premières secondes de la vidange manuelle (que l'on effectue en appuyant sur le bouton EMPTY), la température de l'eau atteint parfois plus de 140 °F (60 °C). S'assurer que la sortie du drain n'est pas exposée et procéder avec précautions avant d'appuyer sur le bouton EMPTY. Ne PAS retirer le réservoir s'il contient encore de l'eau.
- La vidange manuelle dure environ 15 minutes avant que le réservoir ne soit complètement vide.

Nettoyage de l'humidificateur TrueSTEAM :

1. Appuyer sur le bouton EMPTY (VIDANGE). Attendre que le voyant CLEAN TANK (NETTOYER LE RÉSERVOIR) arrête de clignoter.

Attendre (environ 15 minutes)

Passer à l'étape 2

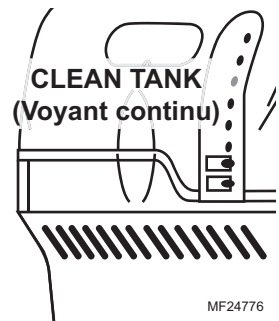
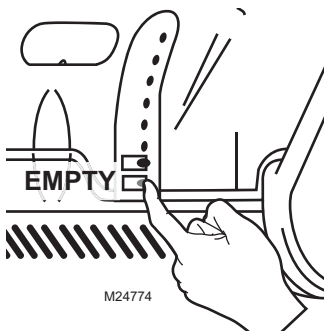

Nettoyage et entretien

2. Tourner le robinet d'arrêt au bas du réservoir à la position UNLOCK (DÉVERROUILLÉ).

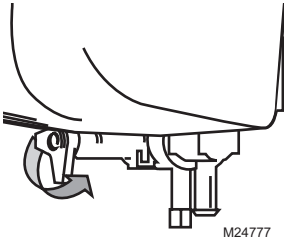

3. Saisir la manette blanche du robinet et la glisser vers l'arrière entre les supports afin de la dégager du réservoir.

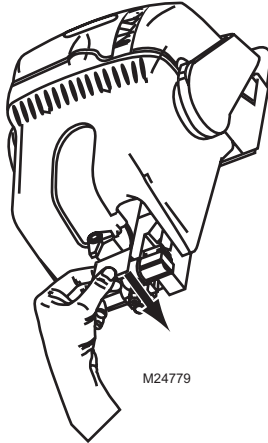

5. Utiliser l'eau du robinet pour enlever les dépôts minéraux qui se détachent du réservoir. Le tamis au bas du réservoir est amovible. Pour un bon nettoyage, faire tremper le réservoir dans de l'eau chaude savonneuse, puis bien le rincer. Le réservoir se nettoie aussi au lave-vaisselle.

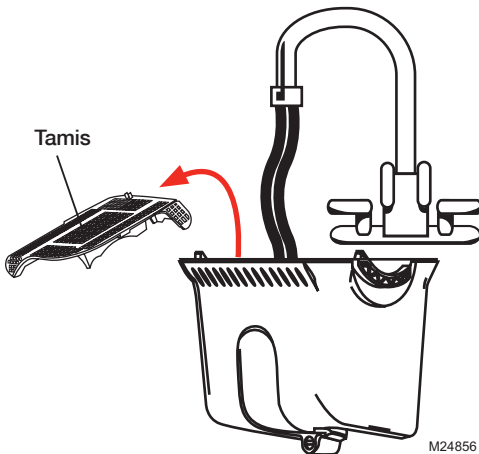

Une fois le réservoir nettoyé, le replacer en le verrouillant. Fixer le robinet de sectionnement d'eau à l'arbre de la came et le verrouiller. Le voyant PRESS RESET (Appuyer sur RÉARMEMENT) clignotera au démarrage. Appuyer sur le bouton RESET (RÉARMEMENT) pour mettre l'humidificateur en état de fonctionner.

4. Saisir fermement le bas du réservoir. Pousser vers le bas le bouton de sécurité du couvercle du réservoir. Tirer la poignée de verrouillage vers l'avant pour dégager le réservoir. **Remarque :** La poignée de verrouillage n'est pas fixée au réservoir lors du retrait de ce dernier.

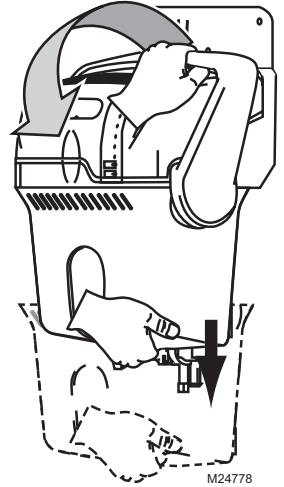

6. Enlever soigneusement les dépôts minéraux qui recouvrent l'élément chauffant et les parois du réservoir. On peut utiliser des tampons à récurer les casseroles à revêtement antiadhésif pour frotter les parois et les parties internes du réservoir.

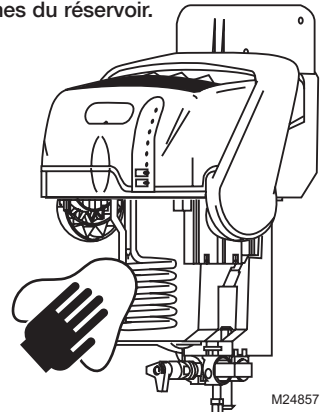

Entretien saisonnier et avant une absence prolongée

L'humidificateur TrueSTEAM est doté d'un système « intelligent » qui lui permet de s'arrêter complètement quand la demande d'humidité cesse pendant une période prolongée. Après 48 heures d'inactivité, l'humidificateur commande la vidange du réservoir d'eau, qui demeure vide jusqu'au moment d'une nouvelle demande d'humidité. L'eau ne peut donc stagner dans le réservoir. Voici quelques étapes de nettoyage simples à effectuer pour assurer en tout temps le rendement optimal de l'humidificateur TrueSTEAM.

1. Suivre les étapes 1 à 6 décrites à la section Nettoyage (pages 25 et 26) quand le voyant PRESS EMPTY (APPUYER SUR VIDANGE) clignote ou, au moins, une fois par année.
2. Dégager les orifices de ventilation dans le couvercle de l'humidificateur.
3. Nettoyer le tuyau de vidange.
4. S'assurer que le joint d'étanchéité du réservoir n'est pas fendillé ou coupé avant de réinstaller le réservoir.
5. S'assurer que l'humidificateur est toujours de niveau.

Absence prolongée

Avant de quitter pour une longue période, il est recommandé de couper l'alimentation en eau de l'humidificateur et de fermer le régulateur d'humidité. Au retour, ouvrir l'alimentation en eau et régler le régulateur d'humidité à un degré de confort.

Dépannage par le propriétaire

En cas de problème de fonctionnement de l'humidificateur TrueSTEAM, suivre d'abord les recommandations ci-après. La plupart des problèmes peuvent être réglés rapidement et facilement.

Problèmes	Causes possibles	Actions
Humidité trop faible	L'élément de chauffage de l'humidificateur ne fonctionne pas	<ul style="list-style-type: none"> • Vérifier si l'humidificateur est bien branché. • Régler l'humidistat un degré plus haut. • Appuyer sur le bouton RESET (RÉARMEMENT). • Si le problème continue, couper l'alimentation électrique, puis la rétablir. • Réarmer le coupe-circuit ou vérifier si le fusible est grillé. • Vérifier si l'appareil de chauffage est alimenté en électricité. • Si le problème continue, appeler un entrepreneur en CVCA.
	Renouvellement rapide de l'air (l'air froid est sec, ce qui ajoute une charge additionnelle à l'humidificateur.	<ul style="list-style-type: none"> • Garder les portes et les fenêtres fermées. • Fermer le registre du foyer lorsqu'il ne sert pas. • Faire fonctionner le moins possible les ventilateurs de reprise. • Calfeutrer le contour des portes et des fenêtres.
Humidité trop élevée	Condensation sur les murs	<ul style="list-style-type: none"> • Fermer le régulateur d'humidité et d'alimentation en eau jusqu'à ce que la condensation soit complètement évaporée. Baisser le point de consigne de l'humidistat pour prévenir la réapparition de condensation. Lire la section sur le réglage de l'humidificateur (pages 20 à 22).
	Forte condensation dans les fenêtres	<ul style="list-style-type: none"> • Diminuer suffisamment le point de consigne de l'humidistat pour éliminer la condensation causée par l'humidité à la suite de bains, de lavage de planchers, de cuisson, etc. Si la condensation continue, augmenter la ventilation.
Clignotement du voyant à DEL CALL SERVICE (APPEL DE SERVICE)	Le système TrueSTEAM a détecté l'une des 15 défaillances possibles.	<ul style="list-style-type: none"> • Appuyer sur le bouton RESET (RÉARMEMENT) • Si le problème continue, couper l'alimentation électrique, puis la rétablir. • Si le problème continue, appeler un entrepreneur en CVCA.

GARANTIE LIMITÉE DE 5 ANS

Honeywell garantit ce produit, à l'exception de la pile, contre tout vice de fabrication ou de matière dans la mesure où il en est fait une utilisation et un entretien convenables, et ce, pour une période de cinq (5) ans à partir de la date d'achat par le consommateur. En cas de défectuosité ou de mauvais fonctionnement pendant la période de garantie, Honeywell remplacera ou réparera le produit (au gré de Honeywell).

Si le produit est défectueux,

- (i) le retourner, accompagné d'une preuve d'achat indiquant la date d'achat, au détaillant auprès de qui il a été acheté, ou
- (ii) communiquer avec les Services à la clientèle de Honeywell au numéro 1 800-468-1502. Ils vous indiqueront si vous devez envoyer le produit à l'adresse suivante : Honeywell Return Goods, Dock 4 MN10-3860, 1885 Douglas Dr. N., Golden Valley, MN 55422 ou si un produit de remplacement vous sera envoyé.

La présente garantie ne couvre pas les frais de retrait ou de réinstallation. La présente garantie ne s'appliquera pas s'il est démontré que la défectuosité ou le mauvais fonctionnement est dû à un endommagement du produit alors que le consommateur l'avait en sa possession.

La responsabilité de Honeywell se limite à réparer ou à remplacer le produit conformément aux modalités susmentionnées. HONEYWELL N'EST EN AUCUN CAS RESPONSABLE DES PERTES OU DOMMAGES, Y COMPRIS LES DOMMAGES INDIRECTS OU ACCESSOIRES DÉCOULANT DIRECTEMENT OU INDIRECTEMENT D'UNE VIOLATION QUELCONQUE D'UNE GARANTIE, EXPRESSE OU TACITE, APPLICABLE AU PRÉSENT PRODUIT. Certaines provinces ne permettent pas l'exclusion ou la restriction des dommages indirects et, par conséquent, la présente restriction peut ne pas s'appliquer.

LA PRÉSENTE GARANTIE TIENT LIEU DE TOUTES LES AUTRES GARANTIES, EXPRESSES OU TACITES, ET LES GARANTIES DE VALEUR MARCHANDE ET DE CONFORMITÉ À UNE FIN PARTICULIÈRE SONT PAR LES PRÉSENTES EXCLUES APRÈS LA PÉRIODE DE CINQ ANS DE LA PRÉSENTE GARANTIE. Certaines provinces ne permettent pas de limiter la durée des garanties tacites et, par conséquent, la présente limitation peut ne pas s'appliquer.

La présente garantie donne au consommateur des droits légaux spécifiques et peut-être certains autres droits qui peuvent varier d'une province à l'autre.

Pour toute question relative à la présente garantie, écrire à : Honeywell Customer Relations, 1985 Douglas Dr, Golden Valley MN 55422 ou téléphoner au numéro 1 800 468-1502. Au Canada, écrire à Retail Products ON15-02H, Honeywell Limited/Honeywell Limitée, 35 Dynamic Drive, Toronto (Ontario) M1V 4Z9.

Solutions de régulation et d'automatisation

Honeywell International Inc.

1985 Douglas Drive North

Golden Valley, MN 55422

<http://yourhome.honeywell.com>

Honeywell Limited-Honeywell Limitée

35 Dynamic Drive

Toronto, Ontario M1V 4Z9



Imprimé aux É.-U. sur du papier recyclé contenant au moins 10 % de fibres de papier recyclées après consommation.

© Marque déposée aux É.-U.
© 2007 Honeywell International Inc.
Brevets en instance.
69-2035EFS—05 M.S. Rev. 12-07

Honeywell



Manual de funcionamiento para el propietario

Debe ser instalado por un técnico capacitado y experimentado.

Lea detenidamente estas instrucciones. Si no sigue estas instrucciones, corre el riesgo de dañar el producto o de provocar una situación peligrosa.

Índice

Acerca de su nuevo humidificador

Controles del TrueSTEAM.....	25
Mantenimiento de la humedad ideal.....	26
Operación y función del TrueSTEAM	27
Configuración de los controles	28

Mantenimiento y operación

Indicadores de luces LED.....	29
Limpieza y mantenimiento.....	30
Mantenimiento estacional o durante las vacaciones.....	32

Solución y reparación de problemas

Solución de problemas por el propietario de la vivienda.....	33
Garantía limitada	34

¿Necesita ayuda?

Para obtener ayuda sobre este producto, visite <http://yourhome.honeywell.com> o llame de manera gratuita al Servicio al cliente de Honeywell al **1-800-468-1502**

Lea y guarde estas instrucciones.

Acerca de su nuevo humidificador

Felicitaciones por la adquisición de su nuevo humidificador. Su humidificador de inyección directa Honeywell TrueSTEAM le brinda una humidificación por vapor de mayor rendimiento y eficiencia con un mantenimiento más fácil que los humidificadores tradicionales.

Beneficios

- En realidad, controla su equipo para mantener los niveles deseados de humedad en su hogar durante todo el año.
- Necesita menos agua, lo que reduce su uso hasta un 70% comparado con los humidificadores de paso.

El TrueSTEAM viene con uno de los siguientes paquetes de control:



Sistema de comodidad total VisionPRO IAQ YTH9421C1002

- Controla la temperatura y el TrueSTEAM.
- Sensor para visualizar la temperatura exterior.
- Interfaz intuitiva del usuario para una fácil programación de la temperatura por 7 días.
- Pantalla digital con luz de fondo fácil de leer.
- Recordatorios de mantenimiento y servicio técnico.
- Controla otros equipos que miden la calidad del aire cuando usted está listo.



Control digital TrueIAQ DG115EZIAQ

- Los ajustes automáticos mantienen la humedad ideal.
- Sensor para visualizar la temperatura y la humedad exterior.
- Muestra la humedad real y la configuración deseada.
- Recordatorios de mantenimiento y servicio técnico.
- Controla otros equipos que miden la calidad del aire cuando usted está listo.



Control manual H8908ASPST

- Control manual con configuraciones intuitivas y para comodidad.
- Gráfico de humedad integrada para el control preciso bajo condiciones cambiantes.

Mantenimiento de la humedad ideal

La humedad relativa óptima (RH, por sus siglas en inglés) está definida por los expertos de la industria* como la RH entre 40% y 60% en base a un promedio anual y un 35% durante la estación de calor en climas secos. Un ambiente con poca humedad hace que el cuerpo sea vulnerable a los virus y bacterias; y puede hacer que las construcciones de madera de su hogar se encojan y se agrieten. Por otro lado, demasiada humedad crea condiciones ideales para el crecimiento de moho.

La humedad interna adecuada también lo puede ayudar a ahorrar dinero en sus cuentas de electricidad. Cuando se mantiene de manera correcta, su equipo no tendrá que funcionar tanto porque el aire humidificado se siente más caliente en invierno.

Nivel de diseño en invierno recomendado por la ASHRAE (Sociedad Americana de Ingenieros de Calefacción, Refrigeración y Aire Acondicionado)

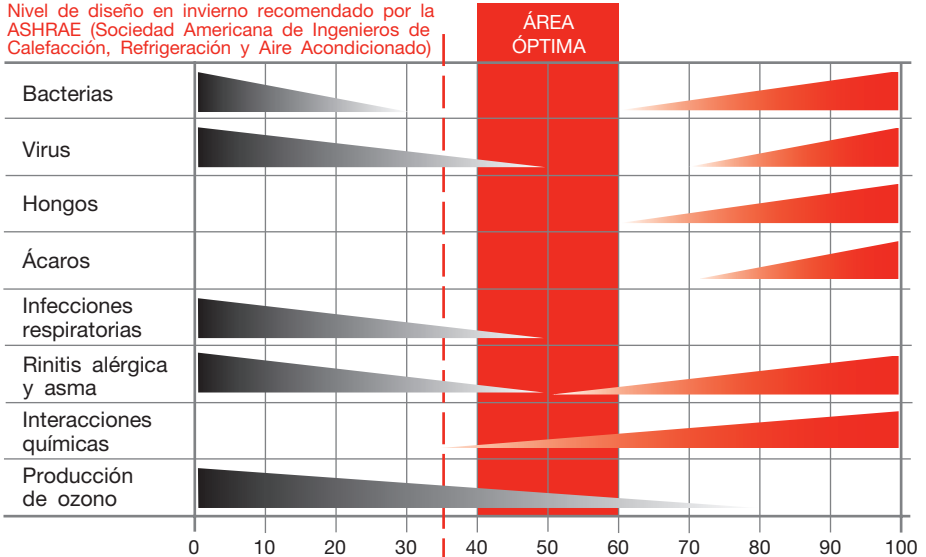

MS24780

* Sociedad Americana de Ingenieros de Calefacción, Refrigeración y Aire acondicionado (ASHRAE, por sus siglas en inglés)

Operación y función del TrueSTEAM

Su humidificador TrueSTEAM ofrece la más alta capacidad y la humidificación por vapor más eficiente para las aplicaciones residenciales de toda la casa.

La retroalimentación de la luz LED le permite controlar el rendimiento para así tener control y tranquilidad total.

El TrueSTEAM proporciona humedad real de gran capacidad a su hogar mientras usa el 70% menos de agua que los humidificadores de paso.

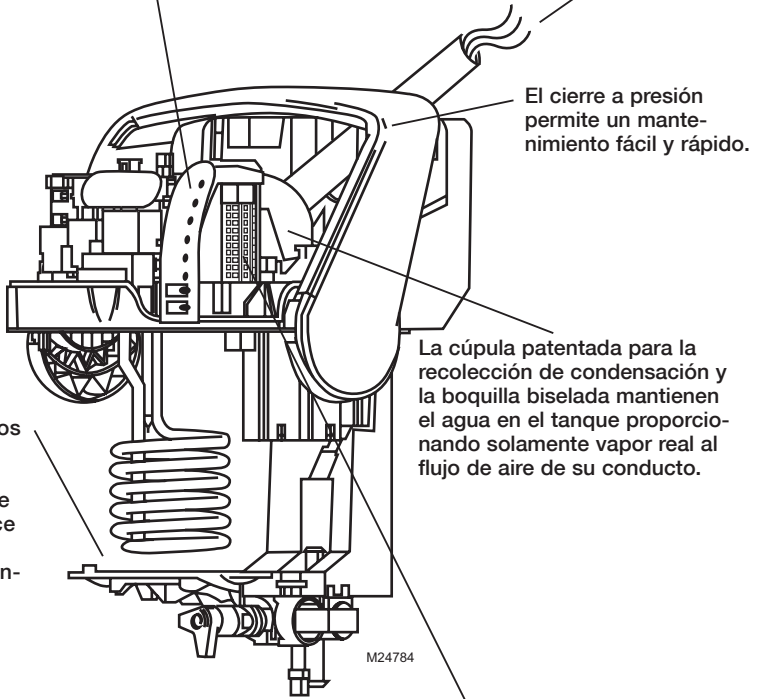

El cierre a presión permite un mantenimiento fácil y rápido.

La cúpula patentada para la recolección de condensación y la boquilla biselada mantienen el agua en el tanque proporcionando solamente vapor real al flujo de aire de su conducto.

El filtro de sedimentos mantiene el tanque limpio durante un periodo más largo de tiempo, lo que reduce el mantenimiento y asegura un rendimiento óptimo.

Se llena con agua y se drena automáticamente cuando es necesario de manera que no tiene que recordar cuándo hacerlo.

El cableado de su equipo de HVAC le permite al TrueSTEAM proveer humedad cuando sea necesaria al encender el equipo automáticamente.

Configuración de los controles

Mientras más fría sea la temperatura exterior, menor será la humedad que se puede retener en el aire. La configuración inicial de su humidistato en niveles ideales para comodidad le ayudará a su TrueSTEAM a brindar una humidificación óptima. La siguiente tabla muestra las configuraciones de control sugeridas en base a las condiciones exteriores.

Puede sentir que su hogar necesita niveles de humedad un poco más elevados o un poco más bajos que los niveles sugeridos en la tabla para evitar la condensación en las ventanas o la sequedad. Esto se debe a que su hogar es único con respecto al tamaño, la forma, el hermetismo de la construcción y la antigüedad. Estas variables juegan un papel activo en la manera en que la humedad interna varía. Utilice esta tabla como un punto de partida, pero ajuste los niveles según su comodidad y las observaciones de la condensación.

Temperatura exterior	Configuración del % de la RH recomendada
-21°F (-29°C)	15%
-10°F (-23°C)	20%
0°F (-18°C)	25%
10°F (-12°C)	30%
20°F (-7°C)	35%
>20°F (-1°C)	40%

Con los controles automáticos como el TrueIAQ y VisionPRO IAQ, se debe calibrar esta configuración sólo una vez. Esta función automática se ajustará por sí misma según los cambios de las condiciones exteriores en base a las configuraciones iniciales. Luego de configurar el control automático al nivel deseado del % de RH, verifique la condensación o la formación de escarcha en las ventanas en el primer día frío. Ajuste las configuraciones de congelamiento en el control (si es necesario, consulte el manual del usuario para controles).



La función de protección contra el congelamiento de ventanas protege su hogar al limitar la salida de humedad en base a las condiciones exteriores (por ejemplo, en los días más fríos, su hogar puede retener menos humedad).

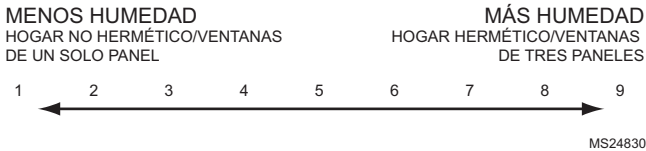

Las configuraciones del congelamiento deben bajarse un valor cada mañana que vea escarcha o condensación en las ventanas. Espere 24 horas para que se produzca el ajuste. Una vez que esté configurado en un nivel cómodo sin que haya formación de condensación, no necesitará ajustarlo de nuevo. Puede ajustar las configuraciones de humedad sin tener que preocuparse por la condensación.

Con los controles manuales de humedad, como el H8908, deberá ajustar las configuraciones del % de RH cada vez que las condiciones exteriores cambien (mientras más humedad haya en condiciones exteriores más cálidas, menos humedad habrá en condiciones más frías). Estos controles proporcionan un funcionamiento preciso pero necesitan más atención con respecto al ajuste. Estos controles son una buena elección para los propietarios que desean tener una interacción continua con las configuraciones de humedad.



Indicadores de Luces LED

El panel de luces LED en el TrueSTEAM le permiten saber si el humidificador está funcionando correctamente, cuándo necesita mantenimiento y cuándo es seguro quitar el tanque para limpiarlo. Los botones pulsadores permiten drenar el tanque para su limpieza y volver a ponerlo en funcionamiento rápidamente cuando el tanque se vuelva a colocar en el humidificador.

“Power” (encendido): indica que el TrueSTEAM está enchufado y que el humidificador está listo para su funcionamiento.

“Humidifying” (humidificación): indica que se está liberando vapor en su hogar.

“Clean Tank” (limpiar tanque): esta luz LED brillará intermitentemente para indicar que el TrueSTEAM está drenando cuando presiona el botón “EMPTY” (vaciar). Cuando la luz está fija (no brilla intermitentemente), el tanque está vacío y puede quitarse para limpiarlo.

“Call service” (llamar servicio técnico): es un indicador de fallas. Llame a su técnico de HVAC para que repare el humidificador. **Técnicos de HVAC:** consulte la página 48 para ver la identificación de fallas y la solución de problemas.

“Press Reset” (presionar reiniciar): brillará intermitentemente cuando se conecte o cuando vuelva la energía (en la primera instalación o luego de la limpieza). Este es un modo de reserva que garantiza que las tuberías de agua están conectadas correctamente antes de que la unidad reanude su funcionamiento. Este modo brillará intermitentemente por 5 minutos antes de que el sistema esté listo. Los 5 minutos predeterminados se pueden omitir si el instalador presiona el botón “RESET” (reiniciar).

“Press Empty” (presionar vaciar): brillará intermitentemente para indicar que el tanque de agua necesita limpieza. Presione el botón “EMPTY” (vaciar) para drenar el tanque y así poder quitarlo y limpiarlo de manera segura.

Botón “Reset” (reiniciar): si la luz de este botón está brillando intermitentemente, presiónelo para omitir la demora de 5 minutos al comienzo. Si la luz LED de “Call Service” (llamar servicio técnico) está encendida (hay una falla), presione/suelte el botón “RESET” (reiniciar) para que brille intermitentemente un código de diagnóstico en la luz LED de “Call Service” (llamar servicio técnico). Presione y mantenga presionado el botón por 5 segundos para borrar todas las fallas y reiniciar los temporizadores de “Clean tank” (limpiar tanque). Si la luz LED de “Press Empty” (presionar vaciar) está brillando intermitentemente, presione y mantenga presionado el botón “RESET” (reiniciar) por 5 segundos para apagar la luz LED de “Press Empty” (presionar vaciar) y reiniciar el temporizador de “Clean tank” (limpiar tanque).

Si presiona el botón “Empty” (vaciar): Presione y sostenga durante 3 segundos para vaciar el tanque del agua cuando proporcione servicio. Haga esto antes de hacer reparar el tanque y las piezas internas.

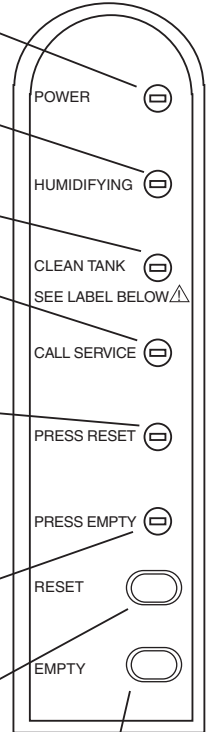

M24763

Limpieza y mantenimiento

El mantenimiento con el TrueSTEAM es sencillo: sólo quite el tanque de agua.



Advertencia: peligro de quemaduras.

No intente quitar el humidificador del soporte de montaje durante el funcionamiento o cuando el tanque de agua del humidificador esté lleno de agua. El elemento de calor puede estar caliente cuando quite el tanque. Si no tiene esto en cuenta, corre peligro de quemaduras severas o de muerte.



PRECAUCIÓN

Cuando la temperatura del agua excede de 140°F (60°C) puede producir quemaduras.

Operación de drenaje

- La autodescarga puede configurarse a 10, 20 o 30 horas de tiempo operativo (elemento calorífico activo).
- Durante la autodescarga entrará agua fría en el tanque para bajar la temperatura del agua a menos de 140°F (60°C) antes de que drene.
- Durante la descarga manual (que se ejecuta presionando el botón EMPTY [vaciar]) la temperatura inicial del agua podría ser superior a 140°F (60°C). Verifique que la salida de drenaje no quede expuesta, tenga precaución cuando presione el botón EMPTY (vaciar) y NO intente retirar el tanque si todavía contiene agua.
- La descarga manual toma aproximadamente 15 minutos para vaciar el tanque completamente.

Para limpiar el TrueSTEAM:

1. Presione el botón "EMPTY" (vaciar). Espere que la luz "CLEAN TANK" (limpiar tanque) esté encendida (que no brille intermitentemente).

Espere (aproximadamente 15 minutos)

Vaya al paso 2

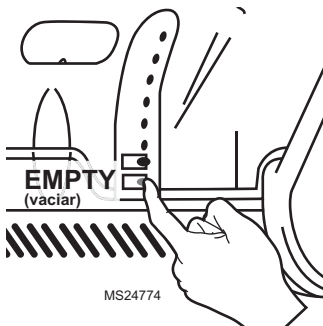

Limpeza y mantenimiento

2. Coloque la válvula de cierre manual que se encuentra en la parte inferior del tanque en la posición "Unlock" (destrabar).

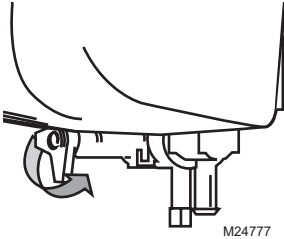

3. Tome el brazo de la válvula de agua limpia y deslícelo dentro del soporte para que se suelte del tanque.

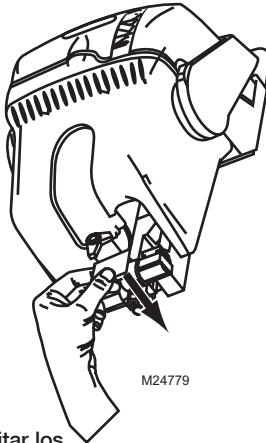

4. Sujete firmemente el fondo del tanque. Presione hacia abajo el botón de seguridad de la cubierta y empuje el cerrojo hacia adelante para soltar el tanque.

Nota: el cerrojo no suelta el humidificador con el tanque.

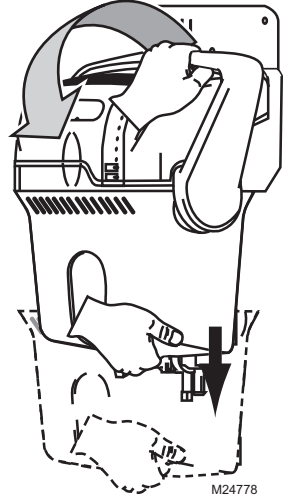

5. Utilice agua corriente para quitar los minerales sueltos del tanque. El filtro de sedimentos que se encuentra en la parte inferior del tanque se desmonta. Para una limpieza más profunda, humedezca el tanque con agua jabonosa tibia, luego, enjuague bien. El tanque también es apto para lavaplatos.

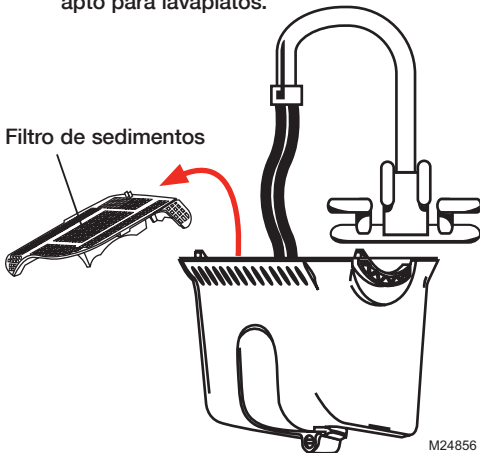

6. Frote cuidadosamente para quitar los minerales del elemento de calor y de las paredes del depósito. Las esponjas de cocina para ollas o cacerolas antiadherentes son adecuadas para la limpieza de las paredes del depósito y para los componentes interiores del tanque del TrueSTEAM.

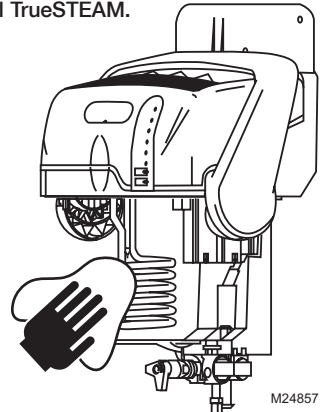

Una vez limpio, vuelva a colocar el tanque y asegure el cerrojo. Coloque la válvula de agua en el eje de distribución y "trabe" la válvula de cierre. La luz de "Press Reset" (presionar reiniciar) brillará intermitentemente al ponerse en funcionamiento. Presione el botón "RESET" (reiniciar) para preparar el humidificador.

Mantenimiento estacional o durante las vacaciones

El TrueSTEAM cuenta con inteligencia incorporada para apagarse cuando no se necesita humedad por un período de tiempo prolongado. Luego de 48 horas de inactividad, el TrueSTEAM drenará el agua y permanecerá vacío hasta que se necesite nuevamente. Esto evita que el agua se estanque en el tanque. Existen algunos pasos a seguir en la limpieza del hogar para que su TrueSTEAM se mantenga en su pico de eficiencia.

1. Siga los pasos 1-6 en la sección de Limpieza de las páginas 43 y 44 al menos una vez al año o cuando la luz “Press Empty” (presionar vaciar) brille intermitentemente.
2. Limpie los orificios de ventilación de la cubierta del humidificador.
3. Limpie el tubo de desagüe.
4. Asegúrese de que la junta de sellado del tanque de agua no esté agrietada ni rajada antes de colocar nuevamente el tanque de agua del humidificador.
5. Verifique que el humidificador aún esté nivelado.

Vacaciones largas

Cuando tome vacaciones largas, se recomienda que cierre el suministro de agua y el control de humedad de su humidificador. Cuando regrese, abra el suministro de agua del humidificador y reinicie el control de humedad a una posición cómoda.

Solución de problemas por el propietario de la vivienda

Si tiene algún problema con el TrueSTEAM, por favor intente las siguientes sugerencias. La mayoría de los problemas pueden solucionarse de manera fácil y rápida.

Problema	Busque lo siguiente	Cómo resolverlos
Humedad baja	El calentador del humidificador no funciona	<ul style="list-style-type: none"> • Confirme que la luz de encendido esté brillando. • Ajuste el humidistato en un nivel más elevado. • Verifique que haya energía en los sistemas de calefacción. • Reinicie el interruptor de circuito o verifique si hay algún fusible quemado. • Si la falla continúa, apague el humidistato, desenchufe la unidad, reinicie el interruptor de circuito y llame a un contratista profesional en equipos de HVAC.
	Cambios rápidos de aire. Corrientes de aire (el aire frío es seco y es una carga adicional para el humidificador)	<ul style="list-style-type: none"> • Mantenga las puertas y las ventanas cerradas. • Cierre el regulador de la chimenea cuando no la utilice. • Mantenga el ventilador extractor funcionando al mínimo. • Selle todos los espacios alrededor de las puertas y de las ventanas.
Humedad alta	Condensación en las paredes	<ul style="list-style-type: none"> • Apague el control de humedad hasta que la condensación se haya evaporado completamente. Disminuya la configuración del humidistato para evitar la formación de condensación nuevamente (consulte las páginas 38-40 para ver cómo controlar los niveles de humedad).
	Gran condensación en las ventanas	<ul style="list-style-type: none"> • Disminuya el control de humedad lo suficiente como para eliminar la condensación provocada por la humedad en el baño, por la limpieza con trapeador, por la actividad en la cocina, etc. Si la humedad persiste, se debe ventilar más el lugar.
La luz LED de “Call for Service” (llamar servicio técnico) está brillando intermitentemente.	El TrueSTEAM ha detectado una de las 15 fallas del sistema.	<ul style="list-style-type: none"> • Presione el botón “RESET” (reiniciar). • Si la falla continúa, corte el suministro de energía del humidificador y vuelva a conectarlo. • Si la falla continúa, llame a un contratista profesional en equipos de HVAC.

Garantía limitada de 5 años

Honeywell garantiza que este producto no tiene defectos en la mano de obra ni en los materiales en condiciones de uso y servicio normales durante un período de cinco (5) años desde la fecha de compra del consumidor. Si en cualquier momento durante el período de garantía se determina que el producto presenta defectos o mal funcionamiento, Honeywell reparará o reemplazará el producto (a elección de Honeywell).

Si el producto presenta defectos,

- (i) devuélvalo, con la factura de venta o cualquier otro comprobante de compra con fecha, al lugar donde lo compró; o
- (ii) llame al Servicio al cliente de Honeywell al 1-800-468-1502. El Servicio al cliente decidirá si el producto debe ser devuelto a la siguiente dirección: Honeywell Return Goods, Dock 4 MN10-3860, 1885 Douglas Dr. N., Golden Valley, MN 55422, o si se le puede enviar un producto de reemplazo.

Esta garantía no cubre los gastos de extracción ni de reinstalación. Esta garantía no se aplicará si Honeywell demuestra que el defecto o el mal funcionamiento fueron causados por daños que se produjeron mientras el producto estaba en posesión de un consumidor.

La única responsabilidad de Honeywell será la de reparar o reemplazar el producto dentro de los términos mencionados anteriormente. HONEYWELL NO SERÁ RESPONSABLE DE LA PÉRDIDA NI DAÑO DE NINGÚN TIPO, INCLUYENDO CUALQUIER DAÑO INCIDENTAL O CONSECUENTE QUE RESULTE, DIRECTA O INDIRECTAMENTE, DE CUALQUIER INCUMPLIMIENTO DE CUALQUIER GARANTÍA, EXPRESA O IMPLÍCITA, O DE CUALQUIER OTRA FALLA DE ESTE PRODUCTO. Algunos estados no permiten limitaciones en relación a la duración de una garantía implícita, de manera tal que la limitación anterior puede no aplicarse en su caso.

ESTA GARANTÍA ES LA ÚNICA GARANTÍA EXPRESA QUE HONEYWELL REALIZA SOBRE ESTE PRODUCTO. LA DURACIÓN DE CUALQUIERA DE LAS GARANTÍAS IMPLÍCITAS, INCLUYENDO LAS GARANTÍAS DE COMERCIABILIDAD O DE APTITUD CON UN FIN DETERMINADO, ESTÁN LIMITADAS A LOS CINCO AÑOS DE DURACIÓN DE ESTA GARANTÍA. Algunos estados no permiten limitaciones en relación a la duración de una garantía implícita, de manera tal que la limitación anterior puede no aplicarse en su caso.

Esta garantía le otorga derechos legales específicos y es posible que usted goce de otros derechos que varían de estado en estado.

Si tiene preguntas sobre esta garantía, escriba a Honeywell Customer Relations, 1985 Douglas Dr, Golden Valley, MN 55422 o llame al 1-800-468-1502. En Canadá, escriba a Retail Products ON15-02H, Honeywell Limited/Honeywell Limitée, 35 Dynamic Drive, Toronto, Ontario M1V4Z9.

Automation and Control Solutions

Solutions de régulation et d'automatisation

Soluciones de control y automatización

Honeywell International Inc.
1985 Douglas Drive North
Golden Valley, MN 55422

Honeywell Limited-Honeywell Limitée
35 Dynamic Drive
Toronto, Ontario M1V 4Z9

<http://yourhome.honeywell.com>



Printed in U.S.A. on recycled paper containing at least 10% post-consumer paper fibers.

Imprimé aux É.-U. sur du papier recyclé contenant au moins 10 % de fibres de papier recyclées après consommation.

Impreso en los Estados Unidos en papel reciclado que contiene, por lo menos, 10% de fibras de papel post consumo.

® Marque déposée aux É.-U.
© 2007 Honeywell International Inc.
Brevets en instance.

® Marca registrada de los EE. UU.
© 2007 Honeywell International Inc.
Patentes en trámite.

® U.S. Registered Trademark.
© 2007 Honeywell International Inc.
Patents pending.
69-2035EFS—05 M.S. Rev. 12-07

Honeywell